

# GEBERIT ACANTO

DESIGN  
MEETS  
FUNCTION



# AZ ÚJ GEBERIT MOSDÓ- KÍNÁLAT

A Geberit Mix & Match vadonatúj lehetőségeket kínál, ha a mosdóhely design-járól van szó. A Geberit ONE, Acanto és iCon termékcsalád mosdói, fürdőszobabútorai és kiegészítői, valamint az Option család tükrei moduláris módon kombinálhatók egymással a felsorolt termékcsaládok között - így a lehetőségek szinte végtelenek. Hozzáadva ehhez a szakértőinkkel való konzultációk rugalmasságát, azt jelenti, hogy képesek vagyunk gyakorlatilag minden vásárlói kívánságot teljesíteni. A kínálatot a kiegészítők széles választéka teszi teljessé.

## MIX & MATCH

### GEBERIT ONE



### GEBERIT ACANTO

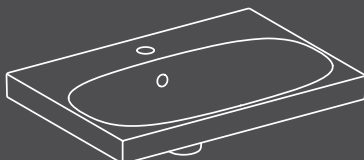

### GEBERIT ICON

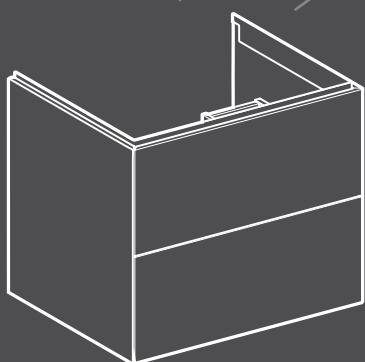
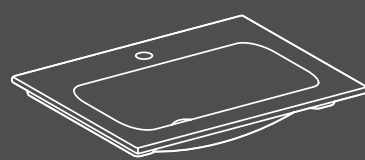

#### PUSH-TO-OPEN

Egy és két fiókos változatok  
Festett vagy melaminos faszerkezet

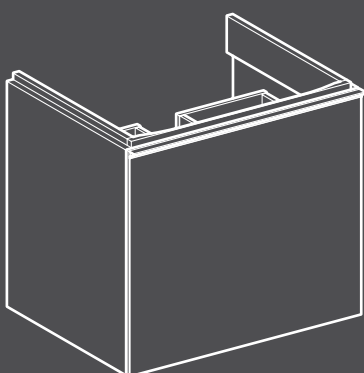

#### FIÓK FOGANTYÚVAL

Egyetlen előlappal takart fiók belső plusz fiókkal  
Festett, melaminos faszerkezet, vagy üveg

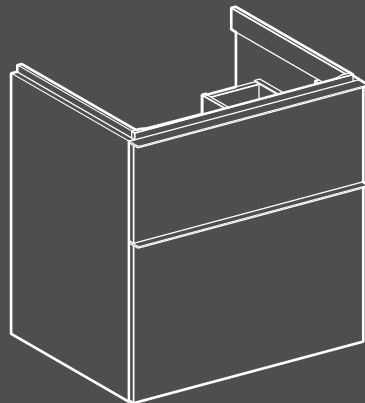

#### FIÓKOK FOGANTYÚVAL

Egy és két fiókos változatok  
Festett vagy melaminos faszerkezet

# GEBERIT ACANTO

A Geberit Acanto komplett fürdőszobai termékcsalád a tiszta designt organikus formákkal és intelligens megoldásokat rejtő részletekkel vegyíti, amelyek a legkülönbözőbb igényeknek, illetve lakberendezési elképzeléseknek is megfelelnek. Életstílusának egyediségét az Acanto sokoldalúan moduláris jellege adja. Tiszta vonalak, egyedi részletek.

[www.geberit.hu/acanto](http://www.geberit.hu/acanto)

Ez a prospektus teljes kínálatunknak egy részét tartalmazza, további termékeket honlapunkról elérhető online Termékkatalógusunkban, valamint a Geberit fürdőszobai termékcsaládok katalógusban talál.

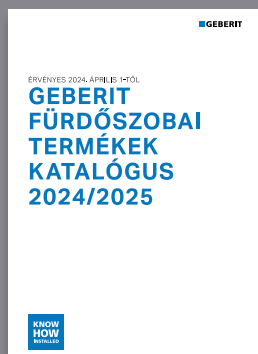

Geberit fürdőszobai  
termékek katalógus

#### TÜKRÖS SZEKRÉNY

A Geberit Option Plus tükrös szekrény világítással, kívül-belül tükörrel.

#### MOSDÓ

A Geberit Acanto termékcsalád mosdókagylói különféle stílusokban és méretekben érhetők el.

#### FÜRDŐSZOBABÚTOR

A Geberit Acanto termékcsalád bútorai jól átgondolt tárolóhelyeket kínálnak.



#### MŰKÖDTETŐLAP Geberit Sigma70.



#### WC

Geberit Acanto WC TurboFlush technológiával a precíz öblítésért és QuickRelease gyorskioldós zsanérral, a gyors és egyszerű tisztításért.

# GEBERIT ACANTO MOSDÓKAGYLÓK

Geberit Acanto mosdó összeállítás - alsó, illetve magas szekrénnel, fali szekrénnel és tükörrel



1



Láthatatlan kerámia-  
tűlfolyórendszer



Kompakt kivitel

## LETISZTULT FORMÁK, VÉKONY KONTÚROK, LÁGY ÍVEK

A Geberit Acanto komplett fürdőszobai termékcsalád mosdói időtlenül modern, lágy, organikus designúak, amelyek tiszta geometriai kontúrokkal és organikus formájú belső medencékkel rendelkeznek. A különböző alakú és méretű mosdókagylókkal a Geberit eleget tesz a mutatós, időtlenül modern és egyedi fürdőszoba-kialakításra irányuló igénynek. A perem különösen

keskeny, ami a mosdónak könnyedséget kölcsönöz. A Geberit Acanto mosdókagylók a Slim Rim designnal még vékonyabbak, széleik szinte a bútorfelület síkjába illeszkednek. A mosdók hagyományos mosdókagylóként többféle méretben kaphatók, polcfelületekkel vagy a nélkül vagy rövidebb kinyúlási hosszal kisebb fürdőszobák és vendégfürdőszobák számára.



**1** A Geberit Acanto mosdótereket változatosan, maximálisan az Ön igényeinek megfelelően állíthatja össze és kombinálhatja. **2** A mosdókerámián kialakított tárolóhellyel a kozmetikumok tisztán és könnyen elérhetők. **3 + 4** A Slim Rim formatervezésű vékony mosdók könnyedséget visznek fürdőszobájába. **5** Az Acanto mosdókerámiák számos méretben és kivitelben beszerezhetők, még kisebb fürdőszobákhoz és vendég-WC-khez is.

# GEBERIT ACANTO FÜRDŐSZOBABÚTOROK

## BÚTOROK, AMELYEK AZ ÖN IGÉNYEIHEZ IGAZODNAK

A Geberit Acanto fürdőszobabútorok sokszínűek, a jó néhány intelligens funkcióval pedig valódi hozzáadott értéket kínálnak. Átfogó, fogyasztók bevonásával végzett terméktesztelés után a termékcsaládot úgy fejlesztették ki, hogy az a mindennapi szükségletek legszélesebb körét lefedi. A bútorok belseje meglepően alkalmazkodó. A kihúzható részekben, rekeszekben és az ajtók belső oldalának polcain rugalmas rendszerezők gondoskodnak a rendről teljesen a fürdőszoba használójának igényei szerint. A falra szerelhető mágnes táblák lehetővé teszik, hogy a tárolókiosarak vagy a polcok pontosan ott legyenek elhelyezve, ahol a kozmetikumokra szükség van - és ha úgy kívánja, mindez pillanatok alatt újra átrendezhető. Az innovatív koncepcióval a

mosdó fölötti tükros szekrény tökéletes szépségközponttá válik, aminek egy beépített nagyítótükör is részét képezi. A Geberit Acanto fürdőszobabútorok a különböző mosdószekrényekkel, magas szekrényekkel, tükros szekrényekkel és polcos megoldásokkal minden fürdőszobában megteremtik a megfelelő tárolóhelyet. A bútorok négy színváltozatban állnak rendelkezésre: fekete, láva, homokszürke és fehér.

A fürdőszobabútorok tervezői különös hangsúlyt fektettek a különböző anyagok és felületek, mint az üveg, a fém, a festett vagy fa felületek modern kombinációjára - nem is beszélve a különféle bútortípusok egyedi összeállításáról.



## GEBERIT ACANTO FÜRDŐSZOBABÚTORSZÍNEK

### KORPUSZ



fehér, festett, magassfényű



homokszürke, festett, matt

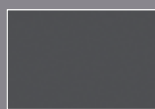

Láva, festett, matt

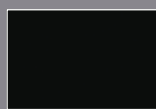

fekete, festett, matt



Mystic tölgy, melaminos faszerkezet

### ELŐLAP



fehér üveg

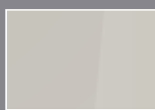

homokszürke üveg

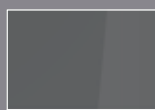

Láva üveg



fekete üveg





Nedvességtűrő



Önzáró fiókok / kihúzható részek,  
ajtók csillapítómechanizmussal



Kompakt kivitel

3

**1** A kiegészítőként behelyezhető rendeződobozzal a mosdószekrény még sokoldalúbban használható. **2** A tükrös szekrény ajtajainak belső oldalára szerelt polcok kinyitáskor közelebb kerülnek Önhöz, ezáltal könnyebben elérhetők. **3** A patikafiókkal rendelkező magas szekrényben a kozmetikumok és a fürdőszobai textíliák roppant áttekinthetően helyezhetők el.

# GEBERIT ACANTO WC-K ÉS BIDÉK



## ZÁRT KERÁMIAKONTÚROK A LEGMAGASABB IGÉNYEKET KIELÉGÍTŐ FÜRDŐSZOBÁK SZÁMÁRA

A Geberit Acanto WC-kerámiái és bidéi is a mosdókagylók tiszta formáját követik - úgy kívül, mint belül. A WC-kerámia belső része öblítőperem nélkül a Rimfree® technológia alapján készült. Ez nemcsak tetszetősebb, hanem könnyebben tisztítható és higiénikusabb is. A WC-ülőke QuickRelease gyorskioldó zsanérral ellátott, ami egyszerű és gyors tisztítást biztosít. Zárt, sima és látható rögzítések nélkül mutatkozik a külső kontúr, a falra szerelt változatoknál éppúgy, mint a talpon álló modellek esetén.





MŰKÖDTETŐLAP  
Geberit Sigma70.



TurboFlush öblítési  
technológia



Rejtett fali rögzítés



Lecsapódásmentes  
WC-ülőke



4,5 literes öblítés



Szabadon tisztítható  
padló



QuickRelease  
gyorskioldós funkció

## GEBERIT ACANTO MOSDÓ

MIX & MATCH

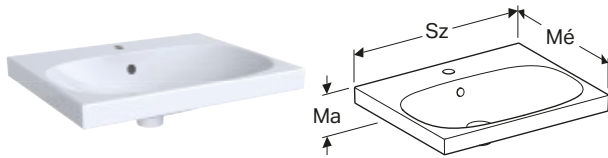

### Tulajdonságok

Mosdószekrényel kombinálható, szaniterkerámia

Cikkszám	Szín / felület	Mix&Match	Csapfurat	Túlfolyó	Sz [cm]	Ma [cm]	Mé [cm]	Listaár [Ft]
<b>Sz / Szélesség: 60 cm</b>								
500.620.01.2	fehér	Igen	Középen	Látható	57	17	48	84 167
<b>Sz / Szélesség: 65 cm</b>								
500.621.01.2	fehér	Nem	Középen	Látható	61,5	17	48	103 171
<b>Sz / Szélesség: 120 cm</b>								
501.880.00.1	fehér	Igen	Bal és jobb	Látható	117	17	48	217 194
501.880.00.3 *	fehér	Igen	Nélkül	Látható	117	17	48	217 194
501.880.00.5 *	fehér	Igen	Bal és jobb	Nélkül	117	17	48	217 194
501.880.00.7 *	fehér	Igen	Nélkül	Nélkül	117	17	48	217 194

\* Megbízásból történő gyártás.

## GEBERIT ACANTO MOSDÓ PAKOLÓFELÜLETTEL

MIX & MATCH

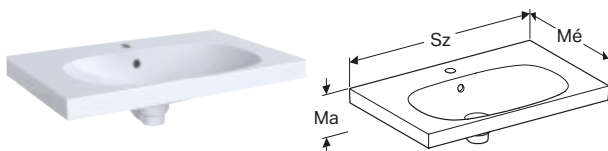

### Tulajdonságok

Mosdószekrényel kombinálható, pakolófelületekkel, szaniterkerámia

Cikkszám	Szín / felület	Mix&Match	Csapfurat	Túlfolyó	Sz [cm]	Ma [cm]	Mé [cm]	Listaár [Ft]
<b>Sz / Szélesség: 75 cm</b>								
500.622.01.2	fehér	Igen	Középen	Látható	75	19,5	48,2	122 850
<b>Sz / Szélesség: 90 cm</b>								
500.623.01.2	fehér	Igen	Középen	Látható	90	16,5	48,2	168 321
500.624.01.2	fehér	Igen	Nélkül	Látható	90	16,5	48,2	168 321

## GEBERIT ACANTO KÉTMEDENCÉS MOSDÓ

MIX & MATCH

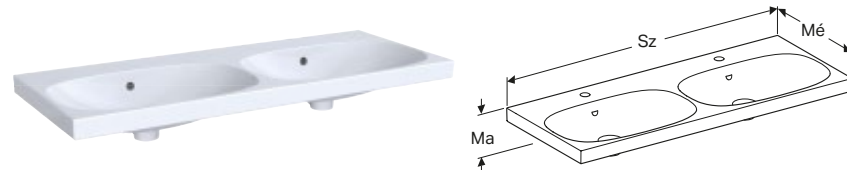

### Tulajdonságok

Mosdószekrényel kombinálható, szaniterkerámia

Cikkszám	Szín / felület	Mix&Match	Csapfurat	Túlfolyó	Sz [cm]	Ma [cm]	Mé [cm]	Listaár [Ft]
<b>Sz / Szélesség: 120 cm</b>								
500.627.01.2	fehér	Igen	Középen	Látható	120	17	48	260 627
500.628.01.2	fehér	Igen	Nélkül	Látható	120	17	48	260 627

## GEBERIT ACANTO MOSDÓ, RÖVIDÍTETT KIVITEL

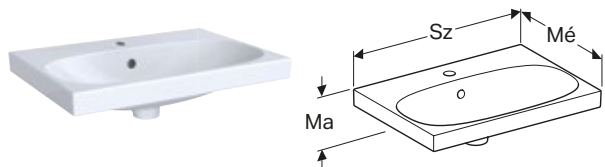

### Tulajdonságok

Mosdószekekrénnyel kombinálható, rövidített kivitel, szaniterkerámia

Cikkszám	Szín / felület	Csapfurat	Túlfolyó	Sz [cm]	Ma [cm]	Mé [cm]	Listaár [Ft]
<b>Sz / Szélesség: 60 cm</b>							
500.631.01.2	fehér	Középen	Látható	60	17	42	92 981

## GEBERIT ACANTO MOSDÓ, RÖVIDÍTETT KIVITEL, PAKOLÓFELÜLETTEL

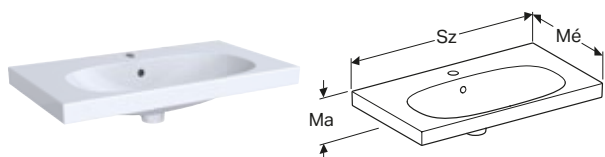

### Tulajdonságok

Mosdószekekrénnyel kombinálható, rövidített kivitel, pakolófelülettel, szaniterkerámia

Cikkszám	Szín / felület	Csapfurat	Túlfolyó	Sz [cm]	Ma [cm]	Mé [cm]	Listaár [Ft]
<b>Sz / Szélesség: 75 cm</b>							
500.632.01.2	fehér	Középen	Látható	75	17	42	133 027
<b>Sz / Szélesség: 90 cm</b>							
500.633.01.2	fehér	Középen	Látható	90	17	42	181 899
500.634.01.2	fehér	Nélkül	Látható	90	17	42	181 899

## GEBERIT ACANTO MOSDÓ JOBB OLDALI PAKOLÓFELÜLETTEL

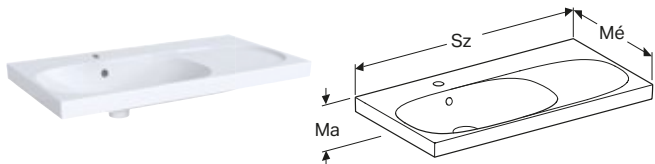

### Tulajdonságok

Mosdószekekrénnyel kombinálható, aszimmetrikus, szaniterkerámia

Cikkszám	Szín / felület	Csapfurat	Túlfolyó	Sz [cm]	Ma [cm]	Mé [cm]	Listaár [Ft]
<b>Sz / Szélesség: 90 cm</b>							
500.625.01.2	fehér	Középen	Látható	90	17	48	203 616
500.626.01.2	fehér	Nélkül	Látható	90	17	48	203 616

## GEBERIT ACANTO MOSDÓ REJTETT TÚLFOLYÓVAL, SZELEPFEDÉLLEL

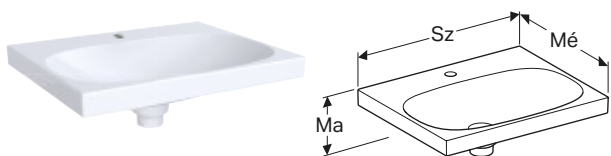

### Tulajdonságok

Mosdószekekrénnyel kombinálható, kerámia túlfolyórendszer, krómozott burkolat, szaniterkerámia

Cikkszám	Szín / felület	Csapfurat	Túlfolyó	Sz [cm]	Ma [cm]	Mé [cm]	Listaár [Ft]
<b>Sz / Szélesség: 60 cm</b>							
500.629.01.2	fehér	Középen	Rejtett	60	20	48,2	108 597

## GEBERIT ACANTO MOSDÓ REJTETT TÚLFOLYÓVAL, PAKOLÓFELÜLETTEL ÉS SZELEPFEDÉLLEL

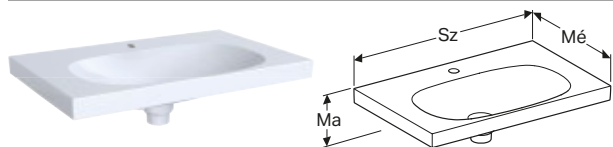

### Tulajdonságok

Mosdószelekrénnyel kombinálható, kerámia túlfolyórendszer, krómozott burkolat, pakolófelületekkel, szaniterkerámia

Cikkszám	Szín / felület	Csapfurat	Túlfolyó	Sz [cm]	Ma [cm]	Mé [cm]	Listaár [Ft]
<b>Sz / Szélesség: 75 cm</b>							
500.630.01.2	fehér	Középen	Rejtett	75	19,5	48	133 027

## GEBERIT ACANTO MOSDÓ REJTETT TÚLFOLYÓVAL, PAKOLÓFELÜLETTEL ÉS SZELEPFEDÉLLEL

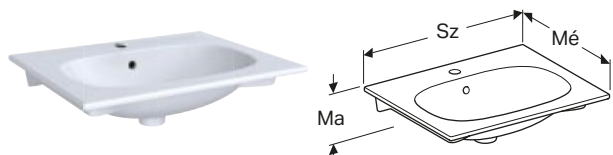

### Tulajdonságok

Mosdószelekrénybe történő beépítéshez, keskeny perem, szaniterkerámia

Cikkszám	Szín / felület	Csapfurat	Túlfolyó	Sz [cm]	Ma [cm]	Mé [cm]	Listaár [Ft]
<b>Sz / Szélesség: 60 cm</b>							
500.640.01.2	fehér	Középen	Látható	60	16,8	48	91 631
<b>Sz / Szélesség: 75 cm</b>							
500.641.01.2	fehér	Középen	Látható	75	16,8	48	128 963
<b>Sz / Szélesség: 90 cm</b>							
500.642.01.2	fehér	Középen	Látható	90	16,8	48	183 262
500.643.01.2	fehér	Nélkül	Látható	90	16,8	48	183 262

## GEBERIT ACANTO KÉZMOSÓ, CSAPLYUK JOBB OLDALON

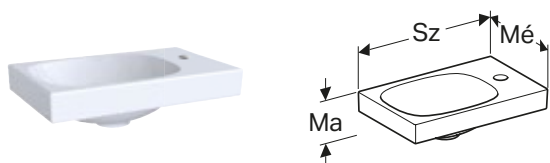

### Tulajdonságok

Mosdószelekrénnyel kombinálható, rövidített kivitel, pakolófelülettel, szaniterkerámia

Cikkszám	Szín / felület	Csapfurat	Túlfolyó	Sz [cm]	Ma [cm]	Mé [cm]	Listaár [Ft]
<b>Sz / Szélesség: 40 cm</b>							
500.635.01.2	fehér	Jobb	Nélkül	40	11,5	25	38 823

## GEBERIT ACANTO KÉZMOSÓ

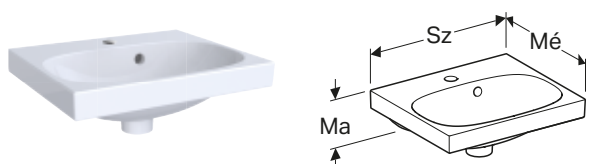

### Tulajdonságok

Mosdószelekrénnyel kombinálható, rövidített kivitel, pakolófelülettel, szaniterkerámia

Cikkszám	Szín / felület	Csapfurat	Túlfolyó	Sz [cm]	Ma [cm]	Mé [cm]	Listaár [Ft]
<b>Sz / Szélesség: 45 cm</b>							
500.636.01.2	fehér	Középen	Látható	45	17	38	57 279

## GEBERIT ACANTO ALSÓ SZEKRÉNY KÉZMOSÓHOZ EGY AJTÓVAL ÉS BÜZZÁRRAL

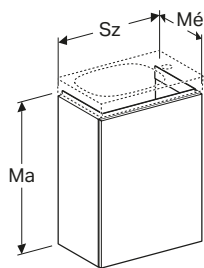

### Tulajdonságok

FSC™ C134279 tanúsítvánnyal, falra szerelhető, egy ajtóval, állítható sarokpántok, Push-to-open mechanizmus a nyitáshoz, nedvességtűrő, előlap farostlemezről üvegburkolattal, előszerelve szállított

Cikkszám	Szín / felület	Sz [cm]	Ma [cm]	Mé [cm]	Listaár [Ft]
<b>Mosdó szélessége: 40 cm</b>					
500.607.01.2	Test: fehér, festett, magasfényű Ajtó: fehér üveg	39,5	53,5	23	122 896
500.607.JL.2 *	Test: homokszürke, festett, matt Ajtó: homokszürke üveg	39,5	53,5	23	122 896
500.607.JK.2	Test:láva, festett, matt Ajtó: láva üveg	39,5	53,5	23	122 896
500.607.16.1 *	Test: fekete, festett, matt Ajtó: fekete üveg	39,5	53,5	23	122 896
<b>Mosdó szélessége: 45 cm</b>					
500.608.01.2	Test: fehér, festett, magasfényű Ajtó: fehér üveg	44,5	53,5	36	142 589
500.608.JL.2 *	Test: homokszürke, festett, matt Ajtó: homokszürke üveg	44,5	53,5	36	142 589
500.608.JK.2	Test:láva, festett, matt Ajtó: láva üveg	44,5	53,5	36	142 589
500.608.16.1 *	Test: fekete, festett, matt Ajtó: fekete üveg	44,5	53,5	36	142 589

\* Megbízásból történő gyártás.

## GEBERIT ACANTO ALSÓ SZEKRÉNY KÉZMOSÓHOZ EGY FIÓKKAL

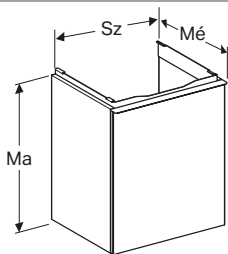

ÚJ

### Tulajdonságok

FSC™ C134279 tanúsítvánnyal, falra szerelhető, egy fiókkal, egy belső fiókkal, fogantyú a nyitáshoz, cserélhető fogantyú, fiók behúzó sínrel, fiók szifonkivágás nélkül, nedvességtűrő, előszerelve szállított

Cikkszám	Szín / felület	Sz [cm]	Ma [cm]	Mé [cm]	Listaár [Ft]
<b>Mosdó szélessége: 45 cm</b>					
503.002.01.1	Test és előlap: fehér, festett, magasfényű Fogantyú: fehér / matt porbevonatos	44,6	41,9	37,9	168 000
503.002.01.2	Test: fehér, festett, magasfényű / Előlap: fehér üveg Fogantyú: fehér / matt porbevonatos	44,6	41,9	37,9	185 000
503.002.01.3 *	Test és előlap: fehér, festett, matt Fogantyú: fehér / matt porbevonatos	44,6	41,9	37,9	168 000
503.002.JH.1	Test és előlap: tölgy, melaminos faszerkezet Fogantyú: láva / matt porbevonatos	44,6	41,9	37,9	168 000
503.002.JK.1	Test és előlap: láva, festett, matt Fogantyú: láva / matt porbevonatos	44,6	41,9	37,9	168 000
503.002.JK.2	Test: láva, festett, matt / Előlap: láva üveg Fogantyú: láva / matt porbevonatos	44,6	41,9	37,9	185 000
503.002.JR.1 *	Test és előlap: hikoridió, melaminos faszerkezet Fogantyú: láva / matt porbevonatos	44,6	41,9	37,9	168 000

\* Megbízásból történő gyártás.

## GEBERIT ACANTO ALSÓ SZEKRÉNY MOSDÓHOZ, EGY FIÓKKAL, EGY BELSŐ FIÓKKAL ÉS BÜZZÁRRAL

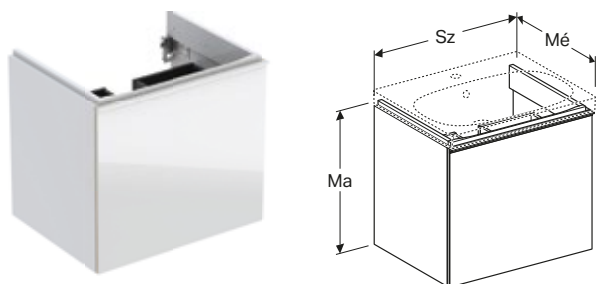

### Tulajdonságok

FSC™ C134279 tanúsítvánnyal, falra szerelhető, egy fiókkal, egy belső fiókkal, fogantyú a nyitáshoz, fiók behúzásínnel, nedvességtűrő, előlap farostlemezről üvegburkolattal, előszerelve szállított

Cikkszám	Szín / felület	Sz [cm]	Ma [cm]	Mé [cm]	Listaár [Ft]
<b>Mosdó szélessége: 60 cm</b>					
500.609.01.2	Test: fehér, festett, magasfényű Fiókok: fehér üveg	59,5	53,5	47,5	251 219
500.609.JL.2 *	Test: homokszürke, festett, matt Fiókok: homokszürke üveg	59,5	53,5	47,5	251 219
500.609.JK.2	Test:láva, festett, matt Fiókok: láva üveg	59,5	53,5	47,5	251 219
500.609.16.1 *	Test: fekete, festett, matt Fiókok: fekete üveg	59,5	53,5	47,5	251 219
<b>Mosdó szélessége: 65 cm</b>					
500.610.01.2	Test: fehér, festett, magasfényű Fiókok: fehér üveg	64	53,5	47,5	263 435
500.610.JL.2 *	Test: homokszürke, festett, matt Fiókok: homokszürke üveg	64	53,5	47,5	263 435
500.610.JK.2	Test:láva, festett, matt Fiókok: láva üveg	64	53,5	47,5	263 435
500.610.16.1 *	Test: fekete, festett, matt Fiókok: fekete üveg	64	53,5	47,5	263 435
<b>Mosdó szélessége: 75 cm</b>					
500.611.01.2	Test: fehér, festett, magasfényű Fiókok: fehér üveg	74	53,5	47,5	281 089
500.611.JL.2 *	Test: homokszürke, festett, matt Fiókok: homokszürke üveg	74	53,5	47,5	281 089
500.611.JK.2	Test:láva, festett, matt Fiókok: láva üveg	74	53,5	47,5	281 089
500.611.16.1 *	Test: fekete, festett, matt Fiókok: fekete üveg	74	53,5	47,5	281 089
<b>Mosdó szélessége: 90 cm</b>					
500.612.01.2	Test: fehér, festett, magasfényű Fiókok: fehér üveg	89	53,5	47,5	313 686
500.612.JL.2 *	Test: homokszürke, festett, matt Fiókok: homokszürke üveg	89	53,5	47,5	313 686
500.612.JK.2	Test:láva, festett, matt Fiókok: láva üveg	89	53,5	47,5	313 686
500.612.16.1 *	Test: fekete, festett, matt Fiókok: fekete üveg	89	53,5	47,5	313 686

\* Megbízásból történő gyártás.



## GEBERIT ACANTO ALSÓ SZEKRÉNY KÉTMEDENCÉS MOSDÓHOZ, KÉT FIÓKKAL ÉS BÜZZÁRRAL

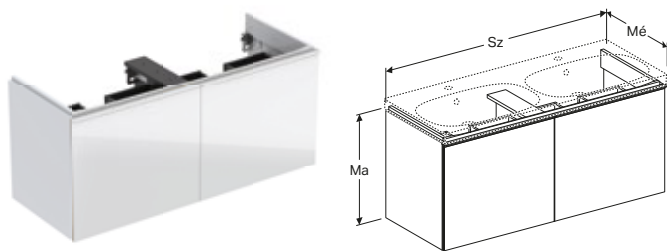

### Tulajdonságok

FSC™ C134279 tanúsítvánnyal, falra szerelhető, két fiókkal, két belső fiókkal, fogantyú a nyitáshoz, fiók behúzószínnel, nedvességtűrő, előlap farostlemezből üvegburkolattal, előszerelve szállított

Cikkszám	Szín / felület	Sz [cm]	Ma [cm]	Mé [cm]	Listaár [Ft]
<b>Mosdó szélessége: 120 cm</b>					
500.613.01.2	Test: fehér, festett, magasfényű Fiókok: fehér üveg	119	53,5	47,6	407 386
500.613.JL.2 *	Test: homokszürke, festett, matt Fiókok: homokszürke üveg	119	53,5	47,6	407 386
500.613.JK.2	Test:láva, festett, matt Fiókok: láva üveg	119	53,5	47,6	407 386
00.613.16.1 *	Test: fekete, festett, matt Fiókok: fekete üveg	119	53,5	47,6	407 386

\* Megbízásból történő gyártás.

## GEBERIT ACANTO SZEKRÉNY MOSDÓHOZ, EGY FIÓKKAL ÉS EGY BELSŐ FIÓKKAL, RÖVIDÍTETT KIVITEL, BÜZZÁRRAL

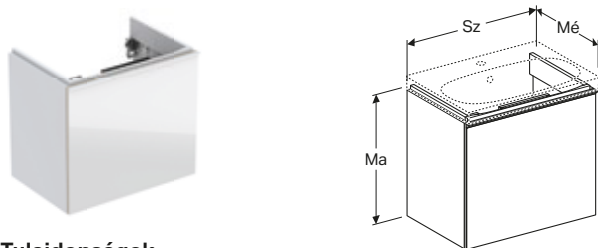

### Tulajdonságok

FSC™ C134279 tanúsítvánnyal, falra szerelhető, egy fiókkal, egy belső fiókkal, fogantyú a nyitáshoz, fiók behúzószínnel, nedvességtűrő, előlap farostlemezből üvegburkolattal, előszerelve szállított

Cikkszám	Szín / felület	Sz [cm]	Ma [cm]	Mé [cm]	Listaár [Ft]
<b>Mosdó szélessége: 60 cm</b>					
500.614.01.2	Test: fehér, festett, magasfényű Fiókok: fehér üveg	59,5	53,5	41,6	217 272
500.614.JL.2 *	Test: homokszürke, festett, matt Fiókok: homokszürke üveg	59,5	53,5	41,6	217 272
500.614.JK.2	Test:láva, festett, matt Fiókok: láva üveg	59,5	53,5	41,6	217 272
500.614.16.1 *	Test: fekete, festett, matt Fiókok: fekete üveg	59,5	53,5	41,6	217 272
<b>Mosdó szélessége: 75 cm</b>					
500.615.01.2	Test: fehér, festett, magasfényű Fiókok: fehér üveg	74	53,5	41,6	247 143
500.615.JL.2 *	Test: homokszürke, festett, matt Fiókok: homokszürke üveg	74	53,5	41,6	247 143
500.615.JK.2	Test:láva, festett, matt Fiókok: láva üveg	74	53,5	41,6	247 143
500.615.16.1 *	Test: fekete, festett, matt Fiókok: fekete üveg	74	53,5	41,6	247 143
<b>Mosdó szélessége: 90 cm</b>					
500.616.01.2	Test: fehér, festett, magasfényű Fiókok: fehér üveg	89	53,5	41,6	278 376
500.616.JL.2 *	Test: homokszürke, festett, matt Fiókok: homokszürke üveg	89	53,5	41,6	278 376
500.616.JK.2	Test:láva, festett, matt Fiókok: láva üveg	89	53,5	41,6	278 376
500.616.16.1 *	Test: fekete, festett, matt Fiókok: fekete üveg	89	53,5	41,6	278 376

\* Megbízásból történő gyártás.

## GEBERIT ACANTO ALSÓ SZEKRÉNY MOSDÓHOZ, KÉT FIÓKKAL, KÉT BELSŐ FIÓKKAL ÉS BÚZZÁRRAL

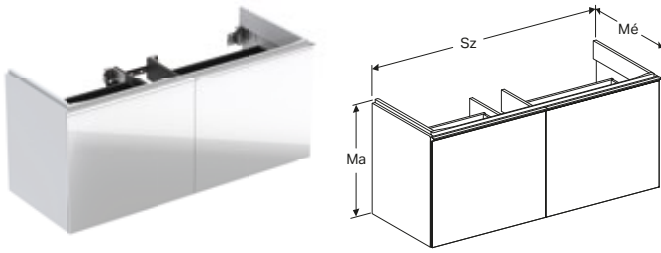

### Tulajdonságok

FSC™ C134279 tanúsítvánnyal, falra szerelhető, két fiókkal, két belső fiókkal, fogantyú a nyitáshoz, fiók behúzósinnel, nedvességtűrő, előlap farostlemezről üvegburkolattal, előszerelve szállított

Cikkszám	Szín / felület	Sz [cm]	Ma [cm]	Mé [cm]	Listaár [Ft]
<b>Mosdó szélessége: 120 cm</b>					
502.355.01.2	Test: fehér, festett, magassfényű Fiókok: fehér üveg	119	53,5	47,6	415 526
502.355.JL.2 *	Test: homokszürke, festett, matt Fiókok: homokszürke üveg	119	53,5	47,6	415 526
502.355.JK.2	Test:láva, festett, matt Fiókok: láva üveg	119	53,5	47,6	415 526
502.355.16.1 *	Test: fekete, festett, matt Fiókok: fekete üveg	119	53,5	47,6	415 526

\* Megbízásból történő gyártás.

## GEBERIT ACANTO ALSÓ SZEKRÉNY KÉZMOSÓHOZ EGY AJTÓVAL

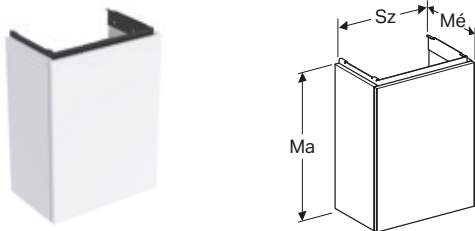

ÚJ

### Tulajdonságok

FSC™ C134279 tanúsítvánnyal, falra szerelhető, egy ajtóval, állítható sarokpántok, Push-to-open mechanizmus a nyitáshoz, ajtó csillapító-mechanizmussal, nedvességtűrő, előszerelve szállított

Cikkszám	Szín / felület	Sz [cm]	Ma [cm]	Mé [cm]	Listaár [Ft]
<b>Mosdó szélessége: 40 cm</b>					
503.001.01.1	Test és előlap: fehér, festett, magassfényű Fogantyú: fehér / matt porbevonatos	39,2	53,9	24,6	143 000
503.001.01.2	Test: fehér, festett, magassfényű Előlap: fehér üveg Fogantyú: fehér / matt porbevonatos	39,2	53,9	24,6	160 000
503.001.01.3 *	Test és előlap: fehér, festett, matt Fogantyú: fehér / matt porbevonatos	39,2	53,9	24,6	143 000
503.001.JH.1	Test és előlap: tölgy, melaminos faszerkezet Fogantyú: láva / matt porbevonatos	39,2	53,9	24,6	143 000
503.001.JK.1	Test és előlap: láva, festett, matt Fogantyú: láva / matt porbevonatos	39,2	53,9	24,6	143 000
503.001.JK.2	Test: láva, festett, matt Előlap: láva üveg Fogantyú: láva / matt porbevonatos	39,2	53,9	24,6	160 000
503.001.JR.1 *	Test és előlap: hikoridió, melaminos faszerkezet Fogantyú: láva / matt porbevonatos	39,2	53,9	24,6	143 000

\* Megbízásból történő gyártás.

# GEBERIT ACANTO ALSÓ SZEKRÉNY MOSDÓHOZ EGY FIÓKKAL ÉS EGY BELSŐ FIÓKKAL

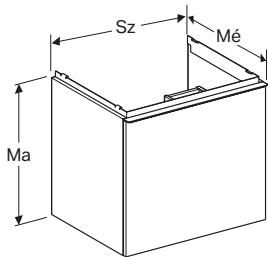

ÚJ

## Tulajdonságok

FSC™ C134279 tanúsítvánnyal, falra szerelhető, egy fiókkal, egy belső fiókkal, fogantyú a nyitáshoz, cserélhető fogantyú, fiók behúzó sínnel, fiók szifonkivágás nélkül, rövidített kivitel, nedvességtűrő, előszerelve szállított

Cikkszám	Szín / felület	Mix&Match	Sz [cm]	Ma [cm]	Mé [cm]	Listaár [Ft]
<b>Mosdó szélessége: 60 cm</b>						
503.003.01.1	Test és előlap: fehér, festett, magasfényű Fogantyú: fehér / matt porbevonatos	Igen	59,2	54,1	47,5	231 000
503.003.01.2	Test: fehér, festett, magasfényű / Előlap: fehér üveg Fogantyú: fehér / matt porbevonatos	Igen	59,2	54,1	47,5	252 000
503.003.01.3 *	Test és előlap: fehér, festett, matt Fogantyú: fehér / matt porbevonatos	Igen	59,2	54,1	47,5	231 000
503.003.JH.1	Test és előlap: tölgy, melaminos faszerkezet Fogantyú: láva / matt porbevonatos	Igen	59,2	54,1	47,5	231 000
503.003.JK.1	Test és előlap: láva, festett, matt Fogantyú: láva / matt porbevonatos	Igen	59,2	54,1	47,5	231 000
503.003.JK.2	Test: láva, festett, matt / Előlap: láva üveg Fogantyú: láva / matt porbevonatos	Igen	59,2	54,1	47,5	252 000
503.003.JR.1 *	Test és előlap: hikoridió, melaminos faszerkezet Fogantyú: láva / matt porbevonatos	Igen	59,2	54,1	47,5	231 000
<b>Mosdó szélessége: 75 cm</b>						
503.004.01.1	Test és előlap: fehér, festett, magasfényű Fogantyú: fehér / matt porbevonatos	Igen	74	54,1	47,5	261 000
503.004.01.2	Test: fehér, festett, magasfényű / Előlap: fehér üveg Fogantyú: fehér / matt porbevonatos	Igen	74	54,1	47,5	283 000
503.004.01.3 *	Test és előlap: fehér, festett, matt Fogantyú: fehér / matt porbevonatos	Igen	74	54,1	47,5	261 000
503.004.JH.1	Test és előlap: tölgy, melaminos faszerkezet Fogantyú: láva / matt porbevonatos	Igen	74	54,1	47,5	261 000
503.004.JK.1	Test és előlap: láva, festett, matt Fogantyú: láva / matt porbevonatos	Igen	74	54,1	47,5	261 000
503.004.JK.2	Test: láva, festett, matt / Előlap: láva üveg Fogantyú: láva / matt porbevonatos	Igen	74	54,1	47,5	283 000
503.004.JR.1 *	Test és előlap: hikoridió, melaminos faszerkezet Fogantyú: láva / matt porbevonatos	Igen	74	54,1	47,5	261 000
<b>Mosdó szélessége: 90 cm</b>						
503.005.01.1	Test és előlap: fehér, festett, magasfényű Fogantyú: fehér / matt porbevonatos	Igen	88,8	54,1	47,5	294 000
503.005.01.2	Test: fehér, festett, magasfényű / Előlap: fehér üveg Fogantyú: fehér / matt porbevonatos	Igen	88,8	54,1	47,5	316 000
503.005.01.3 *	Test és előlap: fehér, festett, matt Fogantyú: fehér / matt porbevonatos	Igen	88,8	54,1	47,5	294 000
503.005.JH.1	Test és előlap: tölgy, melaminos faszerkezet Fogantyú: láva / matt porbevonatos	Igen	88,8	54,1	47,5	294 000
503.005.JK.1	Test és előlap: láva, festett, matt Fogantyú: láva / matt porbevonatos	Igen	88,8	54,1	47,5	294 000
503.005.JK.2	Test: láva, festett, matt / Előlap: láva üveg Fogantyú: láva / matt porbevonatos	Igen	88,8	54,1	47,5	316 000
503.005.JR.1 *	Test és előlap: hikoridió, melaminos faszerkezet Fogantyú: láva / matt porbevonatos	Igen	88,8	54,1	47,5	294 000
<b>Mosdó szélessége: 120 cm</b>						
503.006.01.1	Test és előlap: fehér, festett, magasfényű Fogantyú: fehér / matt porbevonatos	Igen	118,4	54,1	47,5	386 000
503.006.01.2	Test: fehér, festett, magasfényű / Előlap: fehér üveg Fogantyú: fehér / matt porbevonatos	Igen	118,4	54,1	47,5	407 000
503.006.01.3 *	Test és előlap: fehér, festett, matt Fogantyú: fehér / matt porbevonatos	Igen	118,4	54,1	47,5	386 000
503.006.JH.1	Test és előlap: tölgy, melaminos faszerkezet Fogantyú: láva / matt porbevonatos	Igen	118,4	54,1	47,5	386 000
503.006.JK.1	Test és előlap: láva, festett, matt Fogantyú: láva / matt porbevonatos	Igen	118,4	54,1	47,5	386 000
503.006.JK.2	Test: láva, festett, matt / Előlap: láva üveg Fogantyú: láva / matt porbevonatos	Igen	118,4	54,1	47,5	407 000
503.006.JR.1 *	Test és előlap: hikoridió, melaminos faszerkezet Fogantyú: láva / matt porbevonatos	Igen	118,4	54,1	47,5	386 000

\* Megbízásból történő gyártás.

# GEBERIT ACANTO ALSÓ SZEKRÉNY KÉTMEDENCÉS MOSDÓ, KÉT FIÓKKAL ÉS KÉT BELSŐ FIÓKKAL

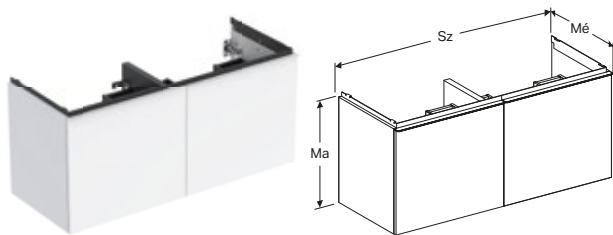

ÚJ

## Tulajdonságok

FSC™ C134279 tanúsítvánnyal, falra szerelhető, két fiókkal, két belső fiókkal, fogantyú a nyitáshoz, cserélhető fogantyú, fiók behúzó sínrel, fiók szifonkivágás nélkül, nedvességtűrő, előszerelve szállított

Cikkszám	Szín / felület	Mix&Match	Sz [cm]	Ma [cm]	Mé [cm]	Listaár [Ft]
<b>Mosdó szélessége: 120 cm</b>						
503.007.01.1	Test és előlap: fehér, festett, magassfényű Fogantyú: fehér / matt porbevonatos	Igen	118,4	54,1	47,5	386 000
503.007.01.2	Test: fehér, festett, magassfényű Előlap: fehér üveg Fogantyú: fehér / matt porbevonatos	Igen	118,4	54,1	47,5	407 000
503.007.01.3 *	Test és előlap: fehér, festett, matt Fogantyú: fehér / matt porbevonatos	Igen	118,4	54,1	47,5	386 000
503.007.JH.1	Test és előlap: tölgy, melaminos faszerkezet Fogantyú: láva / matt porbevonatos	Igen	118,4	54,1	47,5	386 000
503.007.JK.1	Test és előlap: láva, festett, matt Fogantyú: láva / matt porbevonatos	Igen	118,4	54,1	47,5	386 000
503.007.JK.2	Test: láva, festett, matt Előlap: láva üveg Fogantyú: láva / matt porbevonatos	Igen	118,4	54,1	47,5	407 000
503.007.JR.1 *	Test és előlap: hikoridió, melaminos faszerkezet Fogantyú: láva / matt porbevonatos	Igen	118,4	54,1	47,5	386 000

\* Megbízásból történő gyártás.

## GEBERIT ACANTO ALSÓ SZEKRÉNY MOSDÓHOZ EGY FIÓKKAL ÉS EGY BELSŐ FIÓKKAL RÖVIDÍTETT KIVITEL

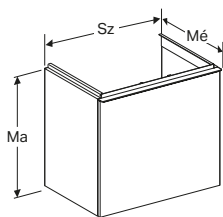

ÚJ

### Tulajdonságok

FSC™ C134279 tanúsítvánnyal, falra szerelhető, egy fiókkal, egy belső fiókkal, fogantyú a nyitáshoz, cserélhető fogantyú, fiók behúzó sínrel, fiók szifonkivágás nélkül, rövidített kivitel, nedvességtűrő, előszerelve szállított

Cikkszám	Szín / felület	Sz [cm]	Ma [cm]	Mé [cm]	Listaár [Ft]
<b>Mosdóasztal szélessége 60 cm</b>					
503.008.01.1	Test és előlap: fehér, festett, magasfényű Fogantyú: fehér / matt porbevonatos	59,2	53,5	41,5	218 000
503.008.01.2	Test: fehér, festett, magasfényű / Előlap: fehér üveg Fogantyú: fehér / matt porbevonatos	59,2	53,5	41,5	248 000
503.008.01.3 *	Test és előlap: fehér, festett, matt Fogantyú: fehér / matt porbevonatos	59,2	53,5	41,5	218 000
503.008.JH.1	Test és előlap: tölgy, melaminos faszerkezet Fogantyú: láva / matt porbevonatos	59,2	53,5	41,5	218 000
503.008.JK.1	Test és előlap: láva, festett, matt Fogantyú: láva / matt porbevonatos	59,2	53,5	41,5	218 000
503.008.JK.2	Test: láva, festett, matt / Előlap: láva üveg Fogantyú: láva / matt porbevonatos	59,2	53,5	41,5	248 000
503.008.JR.1 *	Test és előlap: hikoridió, melaminos faszerkezet Fogantyú: láva / matt porbevonatos	59,2	53,5	41,5	218 000
<b>Mosdóasztal szélessége 75 cm</b>					
503.009.01.1	Test és előlap: fehér, festett, magasfényű Fogantyú: fehér / matt porbevonatos	74	53,5	41,5	248 000
503.009.01.2	Test: fehér, festett, magasfényű / Előlap: fehér üveg Fogantyú: fehér / matt porbevonatos	74	53,5	41,5	275 000
503.009.01.3 *	Test és előlap: fehér, festett, matt Fogantyú: fehér / matt porbevonatos	74	53,5	41,5	248 000
503.009.JH.1	Test és előlap: tölgy, melaminos faszerkezet Fogantyú: láva / matt porbevonatos	74	53,5	41,5	248 000
503.009.JK.1	Test és előlap: láva, festett, matt Fogantyú: láva / matt porbevonatos	74	53,5	41,5	248 000
503.009.JK.2	Test: láva, festett, matt / Előlap: láva üveg Fogantyú: láva / matt porbevonatos	74	53,5	41,5	275 000
503.009.JR.1 *	Test és előlap: hikoridió, melaminos faszerkezet Fogantyú: láva / matt porbevonatos	74	53,5	41,5	248 000

\* Megbízásból történő gyártás.

## GEBERIT ACANTO OLDALSÓ SZEKRÉNY EGY FIÓKKAL ÉS EGY BELSŐ FIÓKKAL

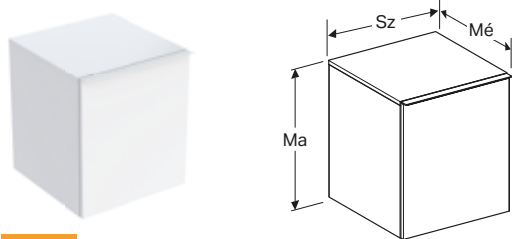

ÚJ

### Tulajdonságok

FSC™ C134279 tanúsítvánnyal, falra szerelhető, egy fiókkal, egy belső fiókkal, fogantyú a nyitáshoz, cserélhető fogantyú, fiók behúzó sínnel, nedvességtűrő, előszerelve szállított

Cikkszám	Szín / felület	Sz [cm]	Ma [cm]	Mé [cm]	Listaár [Ft]
503.010.01.1	Test és előlap: fehér, festett, magaszfényű Fogantyú: fehér / matt porbevonatos	45,2	52	47,5	210 000
503.010.01.2	Test: fehér, festett, magaszfényű Előlap: fehér üveg Fogantyú: fehér / matt porbevonatos	45,2	52	47,5	232 000
503.010.01.3 *	Test és előlap: fehér, festett, matt Fogantyú: fehér / matt porbevonatos	45,2	52	47,5	210 000
503.010.JH.1	Test és előlap: tölgy, melaminos faszerkezet Fogantyú: láva / matt porbevonatos	45,2	52	47,5	210 000
503.010.JK.1	Test és előlap: láva, festett, matt Fogantyú: láva / matt porbevonatos	45,2	52	47,5	210 000
503.010.JK.2	Test: láva, festett, matt Előlap: láva, üveg Fogantyú: láva / matt porbevonatos	45,2	52	47,5	232 000
503.010.JR.1 *	Test és előlap: hikoridió, melaminos faszerkezet Fogantyú: láva / matt porbevonatos	45,2	52	47,5	210 000

\* Megbízásból történő gyártás.

## GEBERIT ACANTO OLDALSÓ SZEKRÉNY, EGY FIÓKKAL ÉS EGY BELSŐ FIÓKKAL

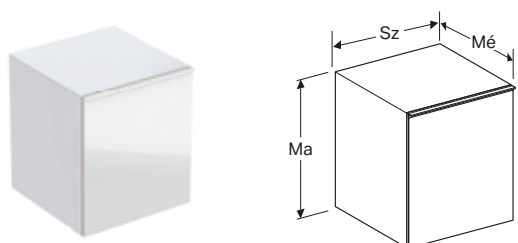

### Tulajdonságok

FSC™ C134279 tanúsítvánnyal, falra szerelhető, egy fiókkal, egy belső fiókkal, fogantyú a nyitáshoz, fiók behúzó sínnel, nedvességtűrő, előlap farostlemezről üvegburkolattal, üveg takarólap, előszerelve szállított

Cikkszám	Szín / felület	Sz [cm]	Ma [cm]	Mé [cm]	Listaár [Ft]
500.618.01.2	Test: fehér, festett, magaszfényű Fiókok: fehér üveg	45	52	47,6	230 851
500.618.JL.2 *	Test: homokszürke, festett, matt Fiókok: homokszürke üveg	45	52	47,6	230 851
500.618.JK.2	Test: láva, festett, matt Fiókok: láva üveg	45	52	47,6	230 851
500.618.16.1 *	Test: fekete, festett, matt Fiókok: fekete üveg	45	52	47,6	230 851

\* Megbízásból történő gyártás.

## GEBERIT ACANTO MAGAS SZEKRÉNY, KÉT AJTÓVAL

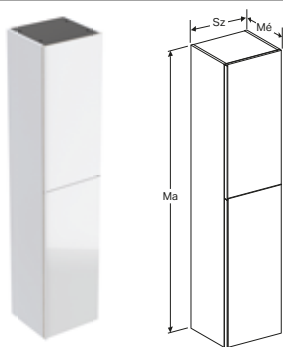

### Tulajdonságok

FSC™ C134279 tanúsítvánnyal, falra szerelhető, két ajtóval, fogantyú a nyitáshoz, zárható belső fiókkal, állítható sarokpántok, ajtó csillapítómechanizussal, nedvességtűrő, négy áthelyezhető polccal, tárolódobozok az ajtó belső oldalán, előlap farostlemezből üvegburkolattal, előszerelve szállított

Cikkszám	Szín / felület	Sz [cm]	Ma [cm]	Mé [cm]	Listaár [Ft]
500.619.01.2	Test: fehér, festett, magasfényű Ajtó: fehér üveg	38	173	36	316 399
500.619.JL.2 *	Test: homokszürke, festett, matt Ajtó: homokszürke üveg	38	173	36	316 399
500.619.JK.2	Test: láva, festett, matt Ajtó: láva üveg	38	173	36	316 399
500.619.16.1 *	Test: fekete, festett, matt Ajtó: fekete üveg	38	173	36	316 399

\* Megbízásból történő gyártás.

## GEBERIT ACANTO MAGAS SZEKRÉNY, EGY AJTÓVAL

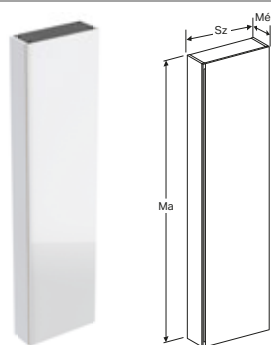

### Tulajdonságok

FSC™ C134279 tanúsítvánnyal, falra szerelhető, egy ajtóval, fogantyú a nyitáshoz, állítható sarokpántok, ajtó csillapítómechanizussal, nedvességtűrő, két rögzített polccal, öt áthelyezhető polccal, előlap farostlemezből üvegburkolattal, előszerelve szállított

Cikkszám	Szín / felület	Sz [cm]	Ma [cm]	Mé [cm]	Listaár [Ft]
500.637.01.2	Test: fehér, festett, magasfényű Ajtó: fehér üveg	45	173	17,4	296 031
500.637.JL.2 *	Test: homokszürke, festett, matt Ajtó: homokszürke üveg	45	173	17,4	296 031
500.637.JK.2	Test: láva, festett, matt Ajtó: láva üveg	45	173	17,4	296 031
500.637.16.1 *	Test: fekete, festett, matt Ajtó: fekete üveg	45	173	17,4	296 031

\* Megbízásból történő gyártás.

## GEBERIT ACANTO MAGAS SZEKRÉNY, KÉT KIHÚZHATÓ FIÓKKAL

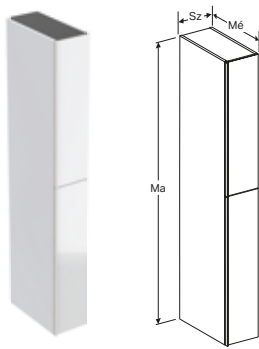

### Tulajdonságok

FSC™ C134279 tanúsítvánnyal, falra szerelhető, két rekesszel, fogantyú a nyitáshoz, fiók behúzásával, nedvességtűrő, előlap farostlemezről üvegburkolattal, előszerelve szállított

Cikkszám	Szín / felület	Sz [cm]	Ma [cm]	Mé [cm]	Listaár [Ft]
500.638.01.2	Test: fehér, festett, magasfényű Kihúzó: fehér üveg	22	173	47,6	377 503
500.638.JL.2 *	Test: homokszürke, festett, matt Kihúzó: homokszürke üveg	22	173	47,6	377 503
500.638.JK.2	Test: láva, festett, matt Kihúzó: láva üveg	22	173	47,6	377 503
500.638.16.1 *	Test: fekete, festett, matt Kihúzó: fekete üveg	22	173	47,6	377 503

\* Megbízásból történő gyártás.

## GEBERIT ACANTO FALISZEKRÉNY, EGY AJTÓVAL

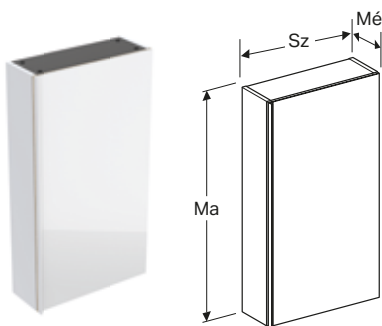

### Tulajdonságok

FSC™ C134279 tanúsítvánnyal, egy ajtóval, fogantyú a nyitáshoz, állítható sarokpántok, ajtó csillapító mechanizmussal, nedvességtűrő, három áthelyezhető polccal, tükör az ajtó belső oldalán, előlap farostlemezről üvegburkolattal, előszerelve szállított

Cikkszám	Szín / felület	Sz [cm]	Ma [cm]	Mé [cm]	Listaár [Ft]
500.639.01.2	Test: fehér, festett, magasfényű Ajtó: fehér üveg	45	82	17,4	183 325
500.639.JL.2 *	Test: homokszürke, festett, matt Ajtó: homokszürke üveg	45	82	17,4	183 325
500.639.JK.2	Test: láva, festett, matt Ajtó: láva üveg	45	82	17,4	183 325
500.639.16.1 *	Test: fekete, festett, matt Ajtó: fekete üveg	45	82	17,4	183 325

\* Megbízásból történő gyártás.

## GEBERIT ACANTO RENDEZŐDOBOZ

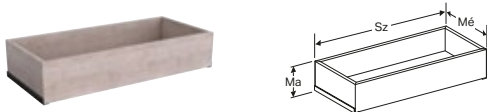

### Tulajdonságok

Cikkszám	Szín / felület	Sz [cm]	Ma [cm]	Mé [cm]	Listaár [Ft]
500.648.00.2	Fakó tölgy	33,5	6,9	1,5	25 795



## GEBERIT ACANTO TÜKRÖS SZEKRÉNY VILÁGÍTÁSSAL ÉS KÉT AJTÓVAL

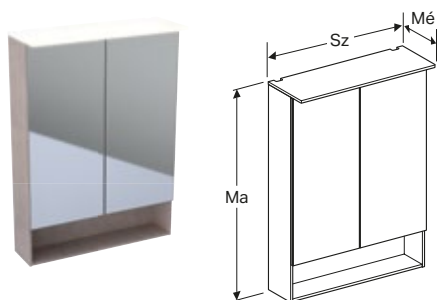

### Tulajdonságok

FSC™ C134279 tanúsítvánnyal, LED-világítás, belső világítás, Touch-érezékelőkapcsoló, hálózati csatlakozó aljzat, ajtó csillapító mechanizmussal, hátoldal tükörrel, ajtók mindkét oldalon tükörrel, két ajtóval, nagyítótükör háromszoros nagyítással, tárolódobozok az ajtó belső oldalán

Cikkszám	Szín / felület	Sz [cm]	Ma [cm]	Mé [cm]	Érintés-védelmi osztály	Teljesítmény-felvétel [W]	Fényáram [lm]	Listaár [Ft]
500.644.00.2	Test: fakó tölgy / melaminos faszerkezet Ajtók: külső tükörrel	60	83	21,5	I	13,3	1855	434 544
500.645.00.2	Test: fakó tölgy / melaminos faszerkezet Ajtók: külső tükörrel	75	83	21,5	I	15	2100	479 356
500.646.00.2	Test: fakó tölgy / melaminos faszerkezet Ajtók: külső tükörrel	90	83	21,5	I	16,5	2310	524 168

## GEBERIT LÁBKÉSZLET

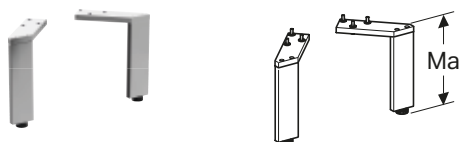

### Tulajdonságok

Állítható magasságú, a padló egyenetlenségeinek kiegyenlítésére

Cikkszám	Szín / felület	Ma [cm]	Listaár [Ft]
500.367.00.1	Fényes króm	15.1-15.4	49 701
502.329.00.1	Fényes króm	18	47 125
502.330.00.1	Fényes króm	21,7	50 114
500.657.00.2	Fényes króm	31,6	20 368
500.658.00.2	Fényes króm	28,1	25 394

## GEBERIT ACANTO FALI POLC

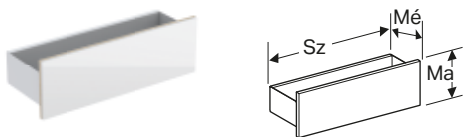

### Tulajdonságok

FSC™ C134279 tanúsítvánnyal, falra szerelhető, három törölközőtartó kampóval, nedvességtűrő, előlap farostlemezből üvegburkolattal, előszerelve szállított

Cikkszám	Szín / felület	Sz [cm]	Ma [cm]	Mé [cm]	Listaár [Ft]
500.617.01.2	Test: fehér / matt porszórt bevonat Előlap: fehér / csillogó üveg	45	14,8	15,9	74 008
500.617.JL.2	Test: homokszürke / matt porszórt bevonat Előlap: homokszürke / csillogó üveg	45	14,8	15,9	74 008
500.617.JK.2	Test: láva / matt porszórt bevonat Előlap: láva, üveg	45	14,8	15,9	74 008
500.617.16.1	Test: fekete / matt porszórt bevonat Előlap: fekete / csillogó üveg	45	14,8	15,9	74 008

## GEBERIT ACANTO FALI WC MÉLYÖBLÍTÉSŰ KÉSZLET, ZÁRT FORMA, TURBOFLUSH, WC-ÜLŐKÉVEL

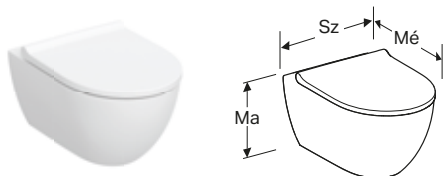

ÚJ

### Tulajdonságok

Falra szerelhető, mélyöblítésű WC, öblítőperem nélküli WC-kerámia TurboFlush öblítési technológiával, egyszerű rögzítés az Easy Fast Fixing (EFF3 típus) segítségével, 1. típus, teljes mennyiség 6 / 5 / 4 l, EN 997 szerint, lezárható QuickRelease zsanérok, 2. típus, EN 997 szerint, 4 literrel öblít, zárt forma, rejtett rögzítés, duroplast WC-ülőke, Wrap over WC-fedél, WC-ülőke EasyMount csuklópánttal

Cikkszám	Szín / felület	Sz [cm]	Ma [cm]	Mé [cm]	Gyorskioldós csuklópántok	Lecsapódás-gátlós	Rögzítés	Listaár [Ft]
502.774.00.1	fehér	36	38,5	53	Igen	Igen	Felső	197 180
502.774.00.8	fehér / KeraTect	36	38,5	53	Igen	Igen	Felső	215 330

## GEBERIT ACANTO FALI WC MÉLYÖBLÍTÉSŰ, ZÁRT FORMA, TURBOFLUSH

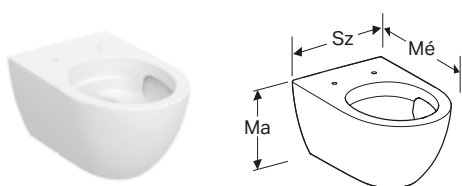

ÚJ

### Tulajdonságok

Falra szerelhető, mélyöblítésű WC, öblítőperem nélküli WC-kerámia TurboFlush öblítési technológiával, egyszerű rögzítés az Easy Fast Fixing (EFF3 típus) segítségével, 1. típus, teljes mennyiség 6 / 5 / 4 l, EN 997 szerint, 2. típus, EN 997 szerint, 4 literrel öblít, zárt forma, rejtett rögzítés

Cikkszám	Szín / felület	Sz [cm]	Ma [cm]	Mé [cm]	Listaár [Ft]
502.717.00.1	fehér	35,5	33,5	53	149 177
502.717.00.8	fehér / KeraTect	35,5	33,5	53	167 000

## GEBERIT ACANTO WC-ÜLŐKE

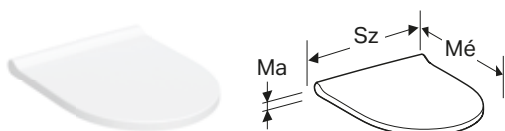

ÚJ

### Tulajdonságok

Wrap over WC-fedél, Slim design, WC-ülőke EasyMount csuklópánttal, lezárható QuickRelease zsanérok

Cikkszám	Szín / felület	Sz [cm]	Ma [cm]	Mé [cm]	Gyorskioldós csuklópántok	Lecsapódás-gátlós	Rögzítés	Csuklópánt anyaga	Listaár [Ft]
502.719.01.1	fehér	36	5	45	Igen	Igen	Felső	EasyMount	69 700

A kiadványban megadott méretek milliméterben értendők.

A kiadványban látható képek csak illusztrációk, a mosdó-, WC- és bidékerámiák ára a csaptelep árát nem tartalmazza. A WC-kerámiák ára a WC-ülőkéké árát nem tartalmazza.

Az összeállítások termékei külön cikkszámokon rendelendők.

A feltüntetett árak 2023. január 16-tól érvényes javasolt fogyasztói árak.

Az árak, a kínálat és az adatok visszavonásig érvényesek. Az egyes termékeknel megadott árintervallumok a kínálatban elérhető legolcsóbb és legdrágább variációt mutatják, ez esetben az árak tájékoztató jellegűek.

## GEBERIT ACANTO ÁLLÓ WC MÉLYÖBLÍTÉSŰ, FALHOZ ILLESZKEDŐ, ZÁRT FORMA, RIMFREE

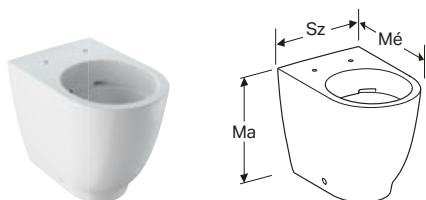

### Tulajdonságok

Talpon álló, falhoz illeszkedő, mélyöblítésű WC, öblítőperem nélküli WC-kerámia Rimfree öblítési technológiával, 1. típus, teljes mennyiség 6 / 5 / 4 l, EN 997 szerint, alsó vagy hátsó kifolyású, 2. típus, EN 997 szerint, 4.5 literrel öblít, 4 literrel öblít, zárt forma, rejtett rögzítés, rövidített kivitel, megemelt ülésmagasság

Cikkszám	Szín / felület	Sz [cm]	Ma [cm]	Mé [cm]	Listaár [Ft]
500.602.01.2	fehér	35	34	51	157 469

## GEBERIT ACANTO FALHOZ ILLESZKEDŐ ÁLLÓ BIDÉ, ZÁRT FORMA

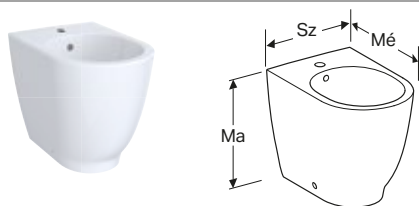

### Tulajdonságok

Talpon álló, falhoz illeszkedő, rejtett vízcsatlakozás, rövidített kivitel, zárt kivitel, rejtett rögzítés

Cikkszám	Szín / felület	Túlfolyó	Sz [cm]	Ma [cm]	Mé [cm]	Listaár [Ft]
500.603.01.2	fehér	Látható	35	42,5	51	94 344

## GEBERIT ACANTO WC-ÜLŐKE

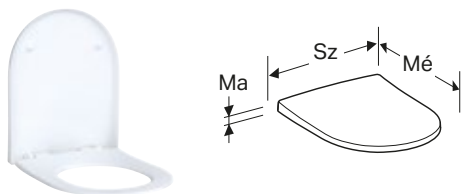

### Tulajdonságok

Wrap over WC-fedél, Slim design, antibakteriális

Cikkszám	Szín / felület	Sz [cm]	Ma [cm]	Mé [cm]	Gyorskioldós csuklópántok	Lecsapódás-gátlós	Rögzítés	Csuklópánt anyaga	Listaár [Ft]
500.605.01.2	fehér	35,5	5	43,5	Igen	Igen	Felső	Krómozott sárgaréz	65 291
500.660.01.2	fehér	35,5	5	43,5	Nem	Igen	Felső	Krómozott sárgaréz	64 208
500.604.01.2	fehér	35,5	5	43,5	Nem	Nem	Felső	Krómozott sárgaréz	42 899

## GEBERIT ACANTO FALI BIDÉ, ZÁRT FORMA

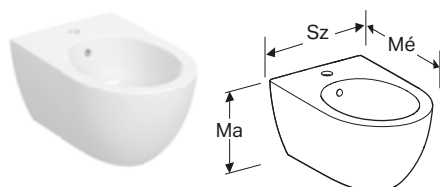

### Tulajdonságok

Falra szerelhető, rejtett vízcsatlakozás, egyszerű rögzítés az Easy Fast Fixing (EFF3 típus) segítségével, zárt kivitel, rejtett rögzítés

Cikkszám	Szín / felület	Túlfolyó	Sz [cm]	Ma [cm]	Mé [cm]	Listaár [Ft]
502.825.00.1	fehér	Látható	35,5	27,5	53	104 521
502.825.00.8	fehér/KeraTect	Látható	35,5	27,5	53	123 000

**Geberit Kft.**

Budapest  
Alíz utca 4.  
1117

T: 06 1 204 4187  
sales.hu@geberit.com

[www.geberit.hu](http://www.geberit.hu)