

GEBERIT ICON

# MODULÁRIS, KECSSES, SOKOLDALÚ



DESIGN  
MEETS  
FUNCTION



DESIGN  
AWARD  
2021





## GEBERIT **ICON**

Lineáris design, tiszta vonalak és mégis annyira rugalmas - ez a Geberit iCon komplett fürdőszobai termékcsalád.

A széles körű, modern formanyelvvel rendelkező kerámia- és fürdőszobabútor-kínálat maximális tervezési szabadságot nyújt, és rendkívül lenyűgöző sokoldalúságával emelkedik ki.

# GEBERIT ICON MOSDÓK

## LÁGY KONTRASZT

A lekerekített belső medencék hatásos kontrasztot képeznek a mosdókerámia letisztult geometriájú külső kontúrjával.



## KARCSÚ ELEGANCIA

A mindössze 15 mm-es peremmagassággal a keskeny peremű bútorba süllyeszthető mosdók elegáns egységet alkotnak a mosdószekrényekkel.



## KLASSZIKUS MEGBÍZHATÓSÁG

A klasszikus kialakítású peremes mosdókagylók mosdószekrényvel vagy a nélkül is használhatók.



## TÖBB DESIGN, TÖBB MODULARITÁS

A Geberit iCon mosdókagylók kis és nagy fürdőszobák mosdóterületeinek legkülönbözőbb kialakítására alkalmasak. Három változatban kaphatók: peremes mosdóként 90 mm-es szabványos peremmagassággal, Light kivitelű mosdóként 55 mm-es peremmagassággal és keskeny peremű bútorba süllyeszthető mosdóként, mindössze 15 mm magasságú keskeny peremmel.

A kerámiák számos kivitelben és formában hozzáférhetők. A kis méretű és rövidített kinyúlású kompakt modellek éppúgy megtalálhatók a kínálatban, mint a széles oldalsó pakolófelülettel rendelkező mosdók vagy a kétmedencés mosdók. Fali csaptelepekkel történő felszereléshez léteznek csaplyuk nélküli mosdóváltozatok is. Az új, helytakarékos Geberit lefolyókkal kombinálva a szifonkivágás a mosdószekrényben elhagyható. Ez további tárolóhelyet teremt a felső fiókban.

- Mosdókagylók háromféle peremmagassággal
- Több méretben és oldalsó pakolófelületekkel is elérhető
- Szuper keskeny lefolyók a szifonkivágás nélküli elvezetésekhez
- A 900 mm-es és 1200 mm-es Geberit iCon Light mosdókagylók a könnyen felszerelhető EFF1\*\* rögzítéssel kaphatók

### SZUPER VÉKONY

Keskeny peremű bútorba süllyeszthető mosdók mindössze 15 mm-es peremmagassággal\*

### VÉKONY

Light peremű mosdók 55 mm-es peremmagassággal

### CLASSIC

Peremes mosdók 90 mm-es peremmagassággal



\* Kizárólag mosdószekrényvel kombinálva.

\*\* Easy Fast Fix - egyszemélyes felszerelés.



### VÁLTOZATOS FORMÁK ÉS MÉRETEK

A Geberit iCon bármilyen berendezési igényhez kínál megfelelő mosdókagylókat - a vendég-WC-be ideális kompakt kézmosótól a nagy, családi fürdőszobába való két medencés mosdóig.

Az itt és a további oldalakon bemutatott termékek összes cikkszáma megtalálható a [catalog.geberit.hu](http://catalog.geberit.hu) weboldalon.



←  
**KIEMELKEDŐ ELŐNYÖK**  
 A zárt fürdőszobabútorok és a nyitott polcelemek kombinációjával olyan egyedi mosdóterek jönnek létre, amelyek a felhasználók igényeinek megfelelnek.

GEBERIT ICON

# FÜRDŐSZOBA- BÚTOROK

FOGANTYÚK NÉGYFÉLE SZÍNEN  
 A négyféle színben kapható keskeny fogantyú-  
 profilok egyszerűen kicserélhetők.



←  
**TÁROLÓHELY**  
 A lapos Geberit mosdólefolyóval az egyébként szokásos szifonkivágás nélkülözhető a mosdószekrényben. Így módon a tárolóhely korlátlanul használható.

- Moduláris bútorkoncepció az egyedi fürdőszoba-berendezés megvalósításához
- Összesen hat különböző klasszikus szín és divatos felület
- Fogantyúprofilok négyféle színben
- Hozzáillő Geberit Option Plus tükrös szekrények és világító tükrök
- Választható LED fiókvilágítás

## MODULÁRIS KOMPLETT FÜRDŐSZOBA-BERENDEZÉSEK

A Geberit iCon sokszínű bútortasztékával, amely mosdószekrényekből, oldalsó és magas szekrényekből, valamint polcelemekből áll, személyre szabott komplett fürdőszobák állíthatók össze. Az újonnan kifejlesztett, keskeny lefolyóknak köszönhetően a mosdószekrény fiókjai szifonkivágás nélkül alakíthatók ki, több tárolóhelyet nyújtva ezzel. A Geberit iCon a Geberit Option Plus világítással rendelkező tükrökkel, valamint a Geberit Option és Option Plus tükrös szekrényekkel kombinálható.

## STÍLUSOS DIVATSZÍNEK

A klasszikus magasfényű fehér, matt fehér és matt láva színek mellett a Geberit a magasfényű homokszürke, tölgy és hikoridió színeket kínálja. A négy színváltozatban készült bútorfogantyúkból egy a bútorhoz jár, a többi külön kapható, könnyen cserélhető. A felületek és a fogantyúk tehát ily módon kívánság szerint egyedileg variálhatók egymással.

## KIS ÉS NAGY FÜRDŐSZOBÁKHOZ

A Geberit iCon termékpallettája a berendezési lehetőségek széles körét kínálja mindenfajta méretű fürdőszobához - a kis egyszemélyes fürdőszobáktól a luxuskategóriájú családi fürdőszobákig.

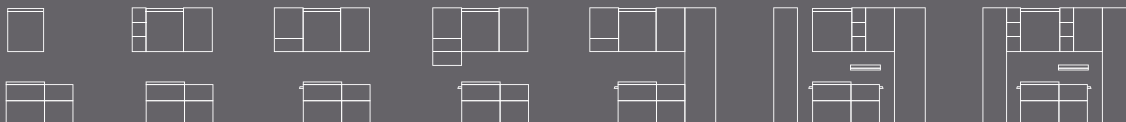

## GEBERIT ICON FÜRDŐSZOBA BÚTOR SZÍNEK

### KORPUSZ/ ELŐLAP

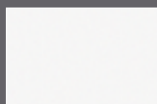

Fehér, festett,  
magasfényű



Fehér, festett,  
matt

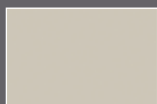

Homokszürke,  
festett,  
magasfényű

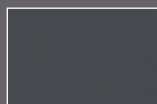

Láva, festett,  
matt



Tölgy,  
melaminos  
faszerkezet



Hikoridió,  
melaminos  
faszerkezet

### FOGANTYÚK



Matt fehér



Fényes króm

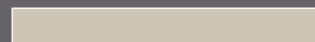

Matt homokszürke

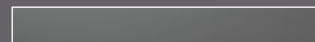

Matt láva

Az itt és a további oldalakon bemutatott termékek összes cikkszámát megtalálhatja a [catalog.geberit.hu](http://catalog.geberit.hu) weboldalon.

# AZ ÚJ GEBERIT MOSDÓ- KÍNÁLAT

A Geberit Mix & Match vadonatúj lehetőségeket kínál, ha a mosdóhely design-járól van szó. A Geberit ONE, Acanto és iCon termékcsalád mosdói, fürdőszobabútorai és kiegészítői, valamint az Option család tükrei moduláris módon kombinálhatók egymással a felsorolt termékcsaládok között - így a lehetőségek szinte végtelenek. Hozzáadva ehhez a szakértőinkkel való konzultációk rugalmasságát, azt jelenti, hogy képesek vagyunk gyakorlatilag minden vásárlói kívánságot teljesíteni. A kínálatot a kiegészítők széles választéka teszi teljessé.

## MIX & MATCH

### GEBERIT ONE

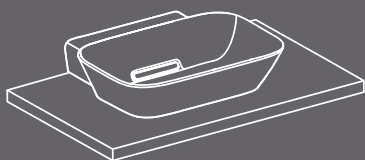

### GEBERIT ACANTO

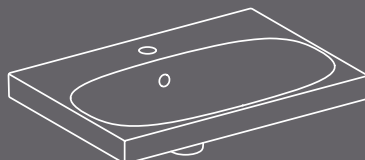

### GEBERIT ICON

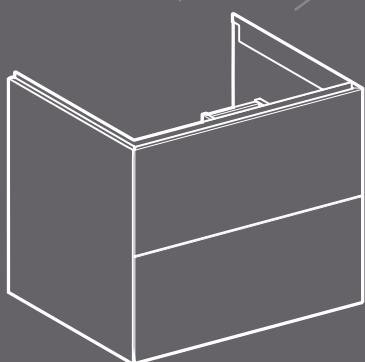
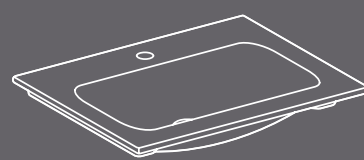

#### PUSH-TO-OPEN

Egy és két fiókos változatok  
Festett vagy melaminos faszerkezet

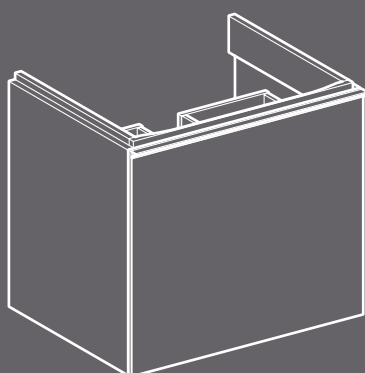

#### FIÓK FOGANTYÚVAL

Egyetlen előlappal takart fiók belső plusz fiókkal  
Festett, melaminos faszerkezet, vagy üveg

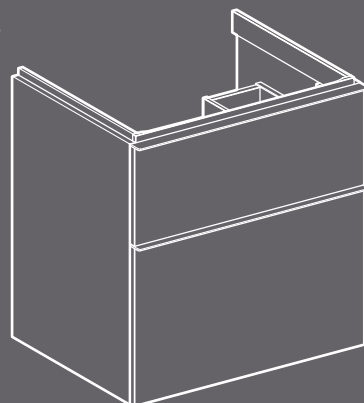

#### FIÓKOK FOGANTYÚVAL

Egy és két fiókos változatok  
Festett vagy melaminos faszerkezet



GEBERIT ICON

# ÚJ HELYTAKARÉKOS MOSDÓCSATLAKOZÁS

- Több tárolóhely áll rendelkezésre, mivel nincsenek kivágások a mosdószekrényekben
- Minden bútorba süllyeszthető mosdó látható túlfolyólyuk nélküli
- Clou túlfolyós mosdócsatlakozó, illetve szabad kifolyású mosdócsatlakozó
- A zárható leeresztővel rendelkező mosdók emelőkaros vagy nyomó működtetésűek, a nem zárható leeresztővel rendelkező mosdókhoz pedig egy szabad kifolyású változat is hozzátartozik
- Fényes króm szelepfedél integrált fésűs szűrőbetéttel



↑  
Fix szélességű tárolóhely középen, kivágás nélkül.



↑  
Clou mosdósífon, helytakarékos kivitel.

Elmúltak már azok az idők, amikor a fiókban kivágásokra volt szükség. A klasszikus függőleges lefolyó ellenére az új mosdócsatlakozás lenyűgöző módon szemlélteti, hogy egy lefolyómegoldást még fal elé történő szerelés esetén is mennyire helytakarékosan lehet kialakítani. A lefolyómegoldás rejtett túlfolyórendszerrel ellátott változatban is kapható, így a bútorba süllyeszthető mosdók látható túlfolyólyuk nélkül is feltölthetők vízzel. Ez a fiók számára a középső részen nagyobb mélységet, és így több tárolóhelyet eredményez.



↑  
Mosdósífon, helytakarékos kivitel.

GEBERIT ICON

# WC ÉS BIDÉ



**QUICKRELEASE GYORSKIOLDÓ FUNKCIÓ**  
Felhajtott helyzetben az ülőke és a fedél egyetlen kézmozdulattal eltávolítható.



**REJTETT RÖGZÍTÉS**  
A WC-kerámia elegáns, zárt külső kontúrral rendelkezik, és az innovatív EFF3 rögzítési technológiával könnyen felszerelhető.



**WC ÉS BIDÉ**  
A Geberit iCon WC-k és bidék tökéletesen összehangoltak egymással.



- Fali WC rejtett rögzítéssel (EFF3)
- Könnyen tisztítható a Rimfree® technológiának köszönhetően
- Innovatív öblítési technológia műanyag vízterelő elemmel
- Új, innovatív WC-ülőke zárható QuickRelease funkcióval (az ülőke és a fedél egy kézmozdulattal levehető)

### MŰANYAG VÍZTERELŐ ELEM

A Geberit iCon fürdőszobai termékcsalád zárt Rimfree® WC-kerámiája egy újonnan kifejlesztett, műanyagból készült vízterelő elemmel van felszerelve. Különösen hatékonyan és pontosan tereli az öblítővizet, és ezzel gyakorlatilag kizárja annak lehetőségét, hogy a víz a WC-kerámiából kifröccsenjen. A Rimfree® technológia a lekerekített fali WC-t még könnyebben tisztíthatóvá teszi.

### REJTETT RÖGZÍTÉS EGYSZERŰEN

Az új EFF3 (Easy Fast Fix 3) rögzítési technológia gyorsabbá és egyszerűbbé teszi a rejtett rögzítéssel rendelkező WC beépítését. A kerámiát egy derékszögű rögzítődugó segítségével könnyedén fel lehet szerelni a falra. A becsavarozás egy ímbuszkulccsal történik felülről, a WC-ülőke furatain keresztül. Majd a WC-ülőke egy tipli segítségével kerül rögzítésre, amelynek során a menetes szár és rögzítőtalp egyetlen egységet alkot. Az ülőke és a fedél tartóelemét olyanra tervezték, hogy az egyes alkatrészek kioldásakor már nem tudnak a kerámiába esni.



**1** Innovatív öblítési technológia kiváló öblítő- és tisztíthatással az optimalizált vízáramlásnak köszönhetően. **2** Az innovatív EFF3 rögzítési technológia a rejtett rögzítésű WC-k falra történő felszerelését még könnyebbé teszi. **3** A WC-ülőke QuickRelease funkciója kikapcsolható, például nyilvános/félnyilvános közforgalmú mosdóhelyiségekben való használat esetén. A zsanér rögzítésére szolgáló hernyócsavar integrált, így kioldásakor többé már nem eshet bele a kerámiába.

## GEBERIT ICON MOSDÓ

MIX & MATCH

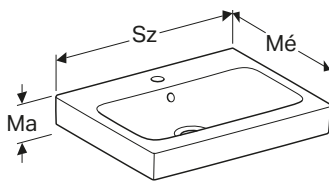

### Tulajdonságok

Mosdószekrényvel kombinálható

Cikkszám	Szín / felület	Csaplyuk	Tűlfolyó	Sz [cm]	Ma [cm]	Mé [cm]	Listaár [Ft]
<b>Sz / Szélesség: 60 cm</b>							
124060000	Fehér	Középen	Látható	59,5	15,5	48,5	62 845
124062000	Fehér	Középen	Nélkül	59,5	15,5	48,5	72 627
124063000	Fehér	Nélkül	Látható	59,5	15,5	48,5	72 627
124061000	Fehér	Nélkül	Nélkül	59,5	15,5	48,5	72 627
<b>Sz / Szélesség: 75 cm</b>							
124075000	Fehér	Középen	Látható	74	15,5	48,5	114 711
124078000	Fehér	Nélkül	Látható	74	15,5	48,5	122 850
<b>Sz / Szélesség: 90 cm</b>							
124090000	Fehér	Középen	Látható	89	16	48,5	157 469
124093000	Fehér	Nélkül	Látható	89	16	48,5	166 971
<b>Sz / Szélesség: 120 cm</b>							
124020000	Fehér	Bal és jobb	Látható	119	16	48,5	200 903
124025000	Fehér	Nélkül	Látható	119	16	48,5	209 055

## GEBERIT ICON LIGHT MOSDÓ

MIX & MATCH

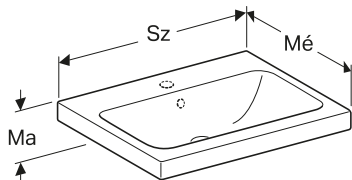

### Tulajdonságok

Mosdószekrényvel kombinálható

Cikkszám	Szín / felület	Csaplyuk	Tűlfolyó	Sz [cm]	Ma [cm]	Mé [cm]	Listaár [Ft]
<b>Sz / Szélesség: 60 cm</b>							
501.834.00.1	Fehér	Középen	Látható	59,2	16	48	62 883
501.834.00.3	Fehér	Nélkül	Látható	59,2	16	48	62 883
501.834.00.5	Fehér	Középen	Nélkül	59,2	16	48	62 883
501.834.00.7	Fehér	Nélkül	Nélkül	59,2	16	48	62 883
<b>Sz / Szélesség: 75 cm</b>							
501.835.00.1	Fehér	Középen	Látható	74	16	48	114 634
501.835.00.3	Fehér	Nélkül	Látható	74	16	48	114 634
501.835.00.5	Fehér	Középen	Nélkül	74	16	48	114 634
501.835.00.7	Fehér	Nélkül	Nélkül	74	16	48	114 634
<b>Sz / Szélesség: 90 cm</b>							
501.836.00.1	Fehér	Középen	Látható	88,8	16	48	157 520
501.836.00.3	Fehér	Nélkül	Látható	88,8	16	48	157 520
501.836.00.5	Fehér	Középen	Nélkül	88,8	16	48	157 520
501.836.00.7	Fehér	Nélkül	Nélkül	88,8	16	48	157 520
<b>Sz / Szélesség: 120 cm</b>							
501.837.00.1	Fehér	Bal és jobb	Látható	118,4	16	48	200 635
501.837.00.3	Fehér	Nélkül	Látható	118,4	16	48	200 635
501.837.00.5	Fehér	Bal és jobb	Nélkül	118,4	16	48	200 635
501.837.00.7	Fehér	Nélkül	Nélkül	118,4	16	48	200 635

## GEBERIT ICON LIGHT MOSDÓ PAKOLÓFELÜLETTEL

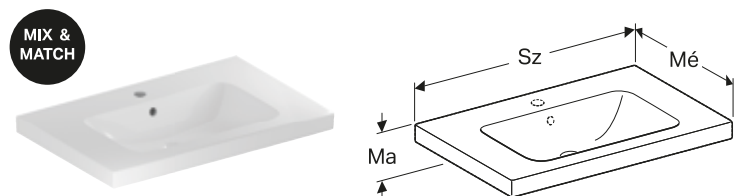

### Tulajdonságok

Mosdószekekrénnyel kombinálható, pakolófelülettel

Cikkszám	Szín / felület	Csaplyuk	Túlfolyó	Sz [cm]	Ma [cm]	Mé [cm]	Listaár [Ft]
<b>Sz / Szélesség: 75 cm</b>							
501.839.00.1	Fehér	Középen	Látható	74	16	48	129 422
501.839.00.3	Fehér	Nélkül	Látható	74	16	48	129 422
501.839.00.5	Fehér	Középen	Nélkül	74	16	48	129 422
501.839.00.7	Fehér	Nélkül	Nélkül	74	16	48	129 422
<b>Sz / Szélesség: 90 cm</b>							
501.840.00.1	Fehér	Középen	Látható	88,8	16	48	177 224
501.840.00.3	Fehér	Nélkül	Látható	88,8	16	48	177 224
501.840.00.5	Fehér	Középen	Nélkül	88,8	16	48	177 224
501.840.00.7	Fehér	Nélkül	Nélkül	88,8	16	48	177 224

## GEBERIT ICON LIGHT MOSDÓ, RÖVIDÍTETT KIVITEL

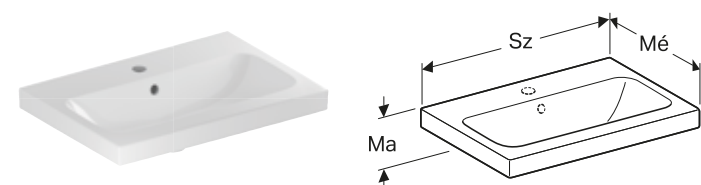

### Tulajdonságok

Mosdószekekrénnyel kombinálható, rövidített kivitel

Cikkszám	Szín / felület	Csaplyuk	Túlfolyó	Sz [cm]	Ma [cm]	Mé [cm]	Listaár [Ft]
<b>Sz / Szélesség: 60 cm</b>							
501.841.00.1	Fehér	Középen	Látható	60	17	42	69 774
501.841.00.3	Fehér	Nélkül	Látható	60	17	42	69 774
501.841.00.5	Fehér	Középen	Nélkül	60	17	42	69 774
501.841.00.7	Fehér	Nélkül	Nélkül	60	17	42	69 774
<b>Sz / Szélesség: 75 cm</b>							
501.842.00.1	Fehér	Középen	Nélkül	75	17	42	123 512
501.842.00.3	Fehér	Nélkül	Látható	75	17	42	123 512
501.842.00.5	Fehér	Középen	Nélkül	75	17	42	123 512
501.842.00.7	Fehér	Nélkül	Nélkül	75	17	42	123 512



## GEBERIT ICON PULTRA ÜLTETHETŐ MOSDÓ

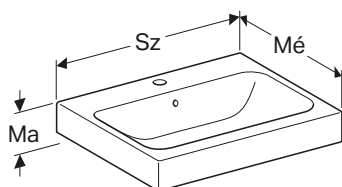

### Tulajdonságok

Munkalapra való szereléshez, fali csatlakozó, az alsó és a hátsó oldalt csiszolt

Cikkszám	Szín / felület	Csaplyuk	Túlfolyó	Sz [cm]	Ma [cm]	Mé [cm]	Listaár [Ft]
<b>Sz / Szélesség: 60 cm</b>							
124560000	Fehér	Középen	Látható	60	15,5	48,5	75 340
<b>Sz / Szélesség: 75 cm</b>							
124575000	Fehér	Középen	Látható	75	15,5	48,5	124 888
<b>Sz / Szélesség: 90 cm</b>							
124590000	Fehér	Középen	Látható	90	15,5	48,5	176 473

## GEBERIT ICON LIGHT PULTRA ÜLTETHETŐ MOSDÓ

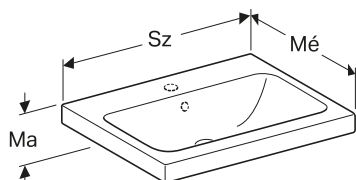

### Tulajdonságok

Munkalapra való szereléshez, fali csatlakozó, az alsó és hátsó oldal csiszolt

Cikkszám	Szín / felület	Csaplyuk	Túlfolyó	Sz [cm]	Ma [cm]	Mé [cm]	Listaár [Ft]
<b>Sz / Szélesség: 60 cm</b>							
501.847.00.1	Fehér	Középen	Látható	60	16	48	78 817
501.847.00.3	Fehér	Nélkül	Látható	60	16	48	78 817
501.847.00.5	Fehér	Középen	Nélkül	60	16	48	78 817
501.847.00.7	Fehér	Nélkül	Nélkül	60	16	48	78 817
501.847.JT.1	Matt fehér	Középen	Látható	60	16	48	120 583
<b>Sz / Szélesség: 75 cm</b>							
501.848.00.1	Fehér	Középen	Látható	75	16	48	130 046
501.848.00.3	Fehér	Nélkül	Látható	75	16	48	130 046
501.848.00.5	Fehér	Középen	Nélkül	75	16	48	130 046
501.848.00.7	Fehér	Nélkül	Nélkül	75	16	48	130 046
501.848.JT.1	Matt fehér	Középen	Látható	75	16	48	170 843

## GEBERIT ICON KÉTMEDENCÉS MOSDÓ

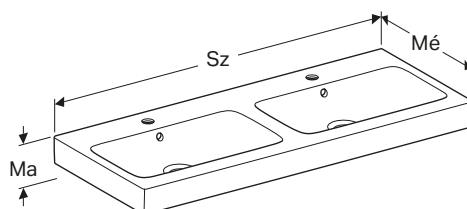

### Tulajdonságok

Mosdószekrényel kombinálható

Cikkszám	Szín / felület	Csaplyuk	Túlfolyó	Sz [cm]	Ma [cm]	Mé [cm]	Listaár [Ft]
<b>Sz / Szélesség: 120 cm</b>							
124120000	Fehér	Középen	Látható	120	16	48,5	249 775

## GEBERIT ICON LIGHT KÉTMEDENCÉS MOSDÓ

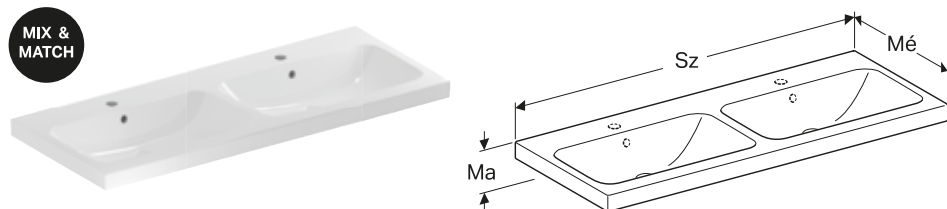

### Tulajdonságok

Mosdószekekrénnyel kombinálható, egyszerű rögzítés a mosdókhoz való Geberit EFF1 típusú fali rögzítéssel

Cikkszám	Szín / felület	Csaplyuk	Túlfolyó	Sz [cm]	Ma [cm]	Mé [cm]	Listaár [Ft]
<b>Sz / Szélesség: 120 cm</b>							
501.838.00.1	Fehér	Középen	Látható	118,4	15,5	48	249 087
501.838.00.3	Fehér	Nélkül	Látható	118,4	15,5	48	249 087
501.838.00.5	Fehér	Középen	Nélkül	118,4	15,5	48	249 087
501.838.00.7	Fehér	Nélkül	Nélkül	118,4	15,5	48	249 087

## GEBERIT ICON KÉZMOSÓ

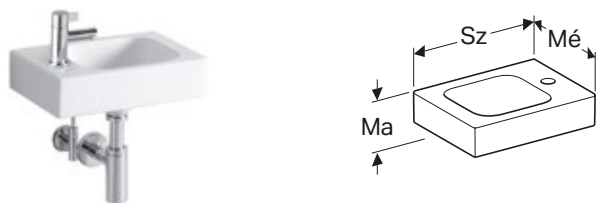

### Tulajdonságok

Mosdószekekrénnyel kombinálható, aszimmetrikus

Cikkszám	Szín / felület	Csaplyuk	Túlfolyó	Sz [cm]	Ma [cm]	Mé [cm]	Listaár [Ft]
<b>Sz / Szélesség: 38 cm</b>							
124736000	Fehér	Jobb	Nélkül	38	13,5	28	33 397
124836000	Fehér	Bal	Nélkül	38	13,5	28	33 397

## GEBERIT ICON LIGHT KÉZMOSÓ

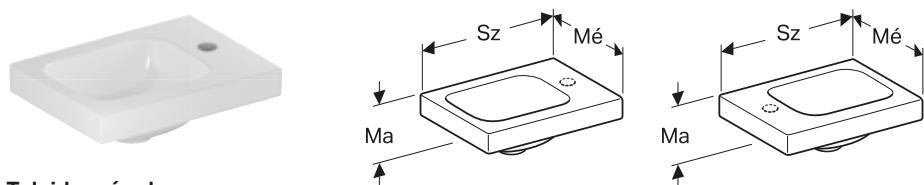

### Tulajdonságok

Mosdószekekrénnyel kombinálható, aszimmetrikus

Cikkszám	Szín / felület	Csaplyuk	Túlfolyó	Lerakófelület	Sz [cm]	Ma [cm]	Mé [cm]	Listaár [Ft]
<b>Sz / Szélesség: 38 cm</b>								
501.830.00.1	Fehér	Jobb	Nélkül	Jobb	38	14	28	33 460
501.830.00.3	Fehér	Nélkül	Nélkül	Jobb	38	14	28	33 460
501.830.JT.1	Fehér	Jobb	Nélkül	Jobb	38	14	28	71 688
501.831.00.1	Fehér	Bal	Nélkül	Bal	38	14	28	33 460
501.831.00.3	Fehér	Nélkül	Nélkül	Bal	38	14	28	33 460
801.831.JT.1	Fehér	Bal	Nélkül	Bal	38	14	28	71 688

## GEBERIT ICON KÉZMOSÓ PAKOLÓFELÜLETTEL

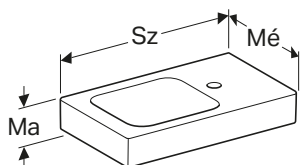

### Tulajdonságok

Mosdószekrényel kombinálható, aszimmetrikus, pakolófelülettel

Cikkszám	Szín / felület	Csaplyuk	Túlfolyó	Lerakófelület	Sz [cm]	Ma [cm]	Mé [cm]	Listaár [Ft]
<b>Sz / Szélesség: 53 cm</b>								
124053000	Fehér	Jobb	Nélkül	Jobb	53	13,5	31	73 977
124153000	Fehér	Bal	Nélkül	Bal	53	13,5	31	73 977

## GEBERIT ICON LIGHT KÉZMOSÓ PAKOLÓFELÜLETTEL

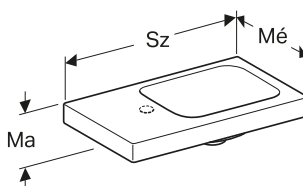
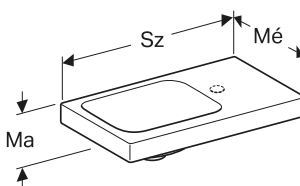

### Tulajdonságok

Mosdószekrényel kombinálható, aszimmetrikus, pakolófelülettel

Cikkszám	Szín / felület	Csaplyuk	Túlfolyó	Lerakófelület	Sz [cm]	Ma [cm]	Mé [cm]	Listaár [Ft]
<b>Sz / Szélesség: 53 cm</b>								
501.832.00.1	Fehér	Jobb	Nélkül	Jobb	53	14	31	74 308
501.832.00.3	Fehér	Nélkül	Nélkül	Jobb	53	14	31	74 308
501.832.JT.1	Fehér	Jobb	Nélkül	Jobb	53	14	31	112 532
501.833.00.1	Fehér	Bal	Nélkül	Bal	53	14	31	74 308
501.833.00.3	Fehér	Nélkül	Nélkül	Bal	53	14	31	74 308
501.833.JT.1	Fehér	Bal	Nélkül	Bal	53	14	31	112 532

## GEBERIT ICON SAROK KÉZMOSÓ

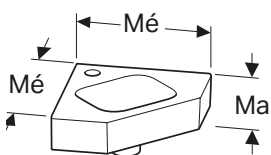

### Tulajdonságok

Sarokba történő szereléshez

Cikkszám	Szín / felület	Csaplyuk	Túlfolyó	Sz [cm]	Ma [cm]	Mé [cm]	Listaár [Ft]
<b>Sz / Szélesség: 46 cm</b>							
124729000	Fehér	Középen	Nélkül	46	13	33	45 752
124730000	Fehér	Nélkül	Nélkül	46	13	33	53 076

## GEBERIT ICON MOSDÓSZEKRÉNY, KESKENY PEREMŰ MOSDÓVAL, KÉT FIÓKKAL ÉS MOSDÓCSATLAKOZÓVAL\*

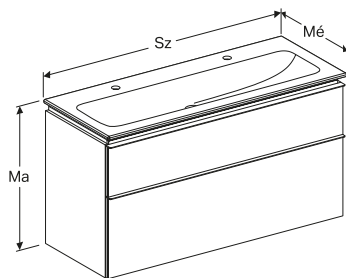

### Tulajdonságok

Falra szerelhető, két fiókkal, keskeny perem, önzáró fiók, nyitófogantyú, cserélhető fogantyú, szifonkivágás nélküli fiók, mosdószekrény nagy tömörségű, háromrétegű farostlemezből, nedvességtűrő, előszerelten szállítva

\* A Clou mosdócsatlakozó a szállítási terjedelem része. A búraszifon kiegészítőleg megrendelendő, nem a készlet része.

Cikkszám	Szín / felület	Csaplyuk	Túlfolyó	Sz [cm]	Ma [cm]	Mé [cm]	Listaár [Ft]
<b>Mosdó szélessége: 120 cm</b>							
502.338.01.1	Mosdó: Fehér Korpusz és előlap: Fehér, festett, magasfényű Fogantyú: Fehér / matt porbevonatos	Bal és jobb	Nélkül	120	63	48	655 929
502.338.01.2	Mosdó: Fehér Korpusz és előlap: Fehér, festett, magasfényű Fogantyú: Magasfényű krómozott	Bal és jobb	Nélkül	120	63	48	655 929
502.338.01.3	Mosdó: Fehér Korpusz és előlap: Fehér, festett, matt Fogantyú: Fehér / matt porbevonatos	Bal és jobb	Nélkül	120	63	48	676 510
502.338.JH.1	Mosdó: Fehér Korpusz és előlap: Tölgy / melaminos faszerkezet Fogantyú: Láva / matt porbevonatos	Bal és jobb	Nélkül	120	63	48	655 929
502.338.JK.1	Mosdó: Fehér Korpusz és előlap: Láva, festett, matt Fogantyú: Láva / matt porbevonatos	Bal és jobb	Nélkül	120	63	48	655 929
502.338.JL.1	Mosdó: Fehér Korpusz és előlap: Homokszürke, festett, magasfényű Fogantyú: Homokszürke / matt porbevonatos	Bal és jobb	Nélkül	120	63	48	655 929
502.338.JR.1	Mosdó: Fehér Korpusz és előlap: Hikoridió / melaminos faszerkezet Fogantyú: Láva / matt porbevonatos	Bal és jobb	Nélkül	120	63	48	655 929

## GEBERIT ICON MOSDÓSZEKRÉNY, KESKENY PEREMŰ MOSDÓVAL, KÉT FIÓKKAL ÉS MOSDÓCSATLAKOZÓVAL \*

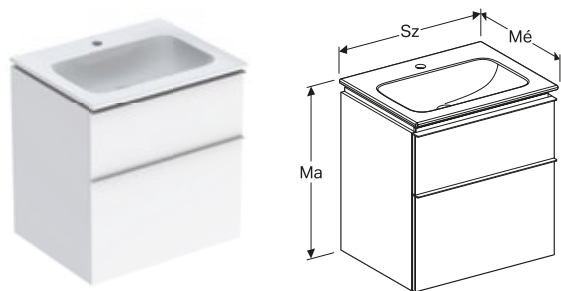

### Tulajdonságok

Falra szerelhető, két fiókkal, keskeny perem, önzáró fiók, nyitófogantyú, cserélhető fogantyú, szifonkivágás nélküli fiók, mosdószekrény nagy tömörségű, háromrétegű farostlemezből, nedvességtűrő, előszerelten szállítva

\* A szabad kifolyású mosdócsatlakozó a szállítási terjedelem része. A búrásifon kiegészítőleg megrendelendő, nem a készlet része.

Cikkszám	Szín / felület	Csaplyuk	Túlfolyó	Sz [cm]	Ma [cm]	Mé [cm]	Listaár [Ft]
<b>Mosdó szélessége: 60 cm</b>							
502.335.01.1	Mosdó: Fehér Korpuz és előlap: Fehér, festett, magasztényű Fogantyú: Fehér / matt porbevonatos	Középen	Nélkül	60	63	48	311 360
502.335.01.2	Mosdó: Fehér Korpuz és előlap: Fehér, festett, magasztényű Fogantyú: Magasztényű krómozott	Középen	Nélkül	60	63	48	311 360
502.335.01.3	Mosdó: Fehér Korpuz és előlap: Fehér, festett, matt Fogantyú: Fehér / matt porbevonatos	Középen	Nélkül	60	63	48	311 360
502.335.JH.1	Mosdó: Fehér Korpuz és előlap: Tölgy / melaminos faszerkezet Fogantyú: Láva / matt porbevonatos	Középen	Nélkül	60	63	48	311 360
502.335.JK.1	Mosdó: Fehér Korpuz és előlap: Láva, festett, matt Fogantyú: Láva / matt porbevonatos	Középen	Nélkül	60	63	48	311 360
502.335.JL.1	Mosdó: Fehér Korpuz és előlap: Homokszürke, festett, magasztényű Fogantyú: Homokszürke / matt porbevonatos	Középen	Nélkül	60	63	48	311 360
502.335.JR.1	Mosdó: Fehér Korpuz és előlap: Hikoridió / melaminos faszerkezet Fogantyú: Láva / matt porbevonatos	Középen	Nélkül	60	63	48	311 360
<b>Mosdó szélessége: 75 cm</b>							
502.336.01.1	Mosdó: Fehér Korpuz és előlap: Fehér, festett, magasztényű Fogantyú: Fehér / matt porbevonatos	Középen	Nélkül	75	63	48	395 921
502.336.01.2	Mosdó: Fehér Korpuz és előlap: Fehér, festett, magasztényű Fogantyú: Magasztényű krómozott	Középen	Nélkül	75	63	48	395 921
502.336.01.3	Mosdó: Fehér Korpuz és előlap: Fehér, festett, matt Fogantyú: Fehér / matt porbevonatos	Középen	Nélkül	75	63	48	395 921
502.336.JH.1	Mosdó: Fehér Korpuz és előlap: Tölgy / melaminos faszerkezet Fogantyú: Láva / matt porbevonatos	Középen	Nélkül	75	63	48	395 921
502.336.JK.1	Mosdó: Fehér Korpuz és előlap: Láva, festett, matt Fogantyú: Láva / matt porbevonatos	Középen	Nélkül	75	63	48	395 921
502.336.JL.1	Mosdó: Fehér Korpuz és előlap: Homokszürke, festett, magasztényű Fogantyú: Homokszürke / matt porbevonatos	Középen	Nélkül	75	63	48	395 921
502.336.JR.1	Mosdó: Fehér Korpuz és előlap: Hikoridió / melaminos faszerkezet Fogantyú: Láva / matt porbevonatos	Középen	Nélkül	75	63	48	395 921



Cikkszám	Szín / felület	Csaplyuk	Túlfolyó	Sz [cm]	Ma [cm]	Mé [cm]	Listaár [Ft]
<b>Mosdó szélessége: 90 cm</b>							
502.337.01.1	Mosdó: Fehér Korpusz és előlap: Fehér, festett, magasfényű Fogantyú: Fehér / matt porbevonatos	Középen	Nélkül	90	63	48	483 345
502.337.01.2	Mosdó: Fehér Korpusz és előlap: Fehér, festett, magasfényű Fogantyú: Magasfényű krómozott	Középen	Nélkül	90	63	48	483 345
502.337.01.3	Mosdó: Fehér Korpusz és előlap: Fehér, festett, matt Fogantyú: Fehér / matt porbevonatos	Középen	Nélkül	90	63	48	483 345
502.337.JH.1	Mosdó: Fehér Korpusz és előlap: Tölgy / melaminos faszerkezet Fogantyú: Láva / matt porbevonatos	Középen	Nélkül	90	63	48	483 345
502.337.JK.1	Mosdó: Fehér Korpusz és előlap: Láva, festett, matt Fogantyú: Láva / matt porbevonatos	Középen	Nélkül	90	63	48	483 345
502.337.JL.1	Mosdó: Fehér Korpusz és előlap: Homokszürke, festett, magasfényű Fogantyú: Homokszürke / matt porbevonatos	Középen	Nélkül	90	63	48	483 345
502.337.JR.1	Mosdó: Fehér Korpusz és előlap: Hikoridió / melaminos faszerkezet Fogantyú: Láva / matt porbevonatos	Középen	Nélkül	90	63	48	483 345

## GEBERIT ICON OLDALSÓ SZEKRÉNY, KÉT FIÓKKAL

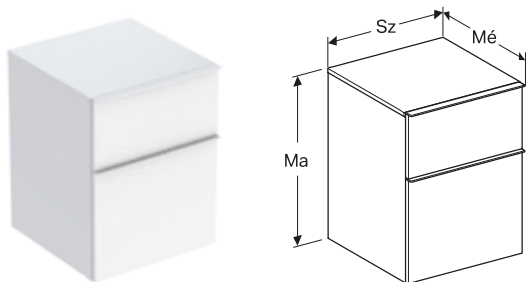

### Tulajdonságok

Falra szerelhető, két fiókkal, nyitófogantyú, cserélhető fogantyú, önzáró fiók, nedvességtűrő, előszerelten szállítva

Cikkszám	Szín / felület	Sz [cm]	Ma [cm]	Mé [cm]	Listaár [Ft]
<b>Sz / Szélesség: 45 cm</b>					
502.315.01.1	Korpusz és előlap: Fehér, festett, magasfényű Fogantyú: Fehér / matt porbevonatos	45	60	47,6	216 909
502.315.01.2	Korpusz és előlap: Fehér, festett, magasfényű Fogantyú: Magasfényű krómozott	45	60	47,6	216 909
502.315.01.3	Korpusz és előlap: Fehér, festett, matt Fogantyú: Fehér / matt porbevonatos	45	60	47,6	223 724
502.315.JH.1	Korpusz és előlap: Tölgy / melaminos faszerkezet Fogantyú: Láva / matt porbevonatos	45	60	47,6	216 909
502.315.JK.1	Korpusz és előlap: Láva, festett, matt Fogantyú: Láva / matt porbevonatos	45	60	47,6	216 909
502.315.JL.1	Korpusz és előlap: Homokszürke, festett, magasfényű Fogantyú: Homokszürke / matt porbevonatos	45	60	47,6	216 909
502.315.JR.1	Korpusz és előlap: Hikoridió / melaminos faszerkezet Fogantyú: Láva / matt porbevonatos	45	60	47,6	216 909

## GEBERIT ICON MAGAS SZEKRÉNY, EGY AJTÓVAL ÉS BELSŐ TÜKÖRREL, RÖVIDÍTETT KIVITEL

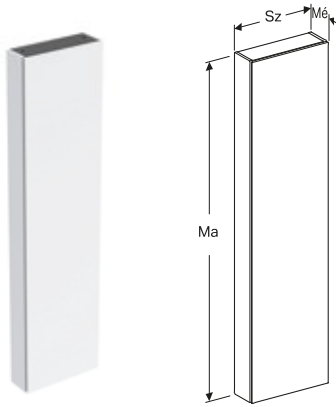

### Tulajdonságok

Falra szerelhető, egy ajtóval, ajtó csillapítómechanizmussal, kinyitás fogantyúval és nyomásra nyíló mechanizmussal, öt állítható üvegpelccel, belül tükrös ajtó, két rögzített polccal, bal vagy jobb oldali ajtófelfüggesztés, az ajtó nyitásszöge 155°, nedvességtűrő, előszerelten szállítva

Cikkszám	Szín / felület	Sz [cm]	Ma [cm]	Mé [cm]	Listaár [Ft]
<b>Sz / Szélesség: 45 cm</b>					
502.317.01.3	Korpusz és előlap: Fehér, festett, matt	45	180	15	288 779
502.317.01.2	<b>ÚJ</b> Korpusz: Fehér / fényezett, erősen csillogó Előlap: Fehér / csillogó üveg	45	180	15	352 000
502.317.01.1	Korpusz és előlap: Fehér, festett, magasztényű	45	180	15	288 779
502.317.JH.1	Korpusz és előlap: Tölgy / melaminos faszerkezet	45	180	15	288 779
502.317.JK.1	Korpusz és előlap: Láva, festett, matt	45	180	15	288 779
502.317.JK.2	<b>ÚJ</b> Korpusz: Láva / matt Előlap: Láva / fényes üveg	45	180	15	352 000
502.317.JL.1	Korpusz és előlap: Homokszürke, festett, magasztényű	45	180	15	288 779
502.317.JR.1	Korpusz és előlap: Hikoridió / melaminos faszerkezet	45	180	15	288 779

## GEBERIT ICON ALSÓ SZEKRÉNY MOSDÓHOZ, KÉT FIÓKKAL

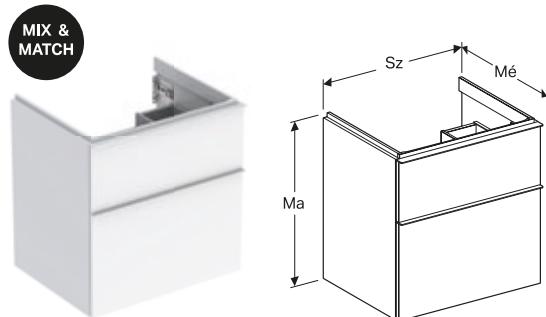

### Tulajdonságok

Falra szerelhető, két fiókkal, nyitófogantyú, cserélhető fogantyú, önzáró fiók, szifonkivágás nélküli fiók, nedvességtűrő, előszerelten szállítva

Cikkszám	Szín / felület	Sz [cm]	Ma [cm]	Mé [cm]	Listaár [Ft]
<b>Sz / Szélesség: 60 cm</b>					
502.303.01.1	Korpusz és előlap: Fehér, festett, magasztényű Fogantyú: Fehér / matt porbevonatos	59,2	61,5	47,6	237 890
502.303.01.2	Korpusz és előlap: Fehér, festett, magasztényű Fogantyú: Magasztényű krómozott	59,2	61,5	47,6	237 890
502.303.01.3	Korpusz és előlap: Fehér, festett, matt Fogantyú: Fehér / matt porbevonatos	59,2	61,5	47,6	237 890
502.303.JH.1	Korpusz és előlap: Tölgy / melaminos faszerkezet Fogantyú: Láva / matt porbevonatos	59,2	61,5	47,6	237 890
502.303.JK.1	Korpusz és előlap: Láva, festett, matt Fogantyú: Láva / matt porbevonatos	59,2	61,5	47,6	237 890
502.303.JL.1	Korpusz és előlap: Homokszürke, festett, magasztényű Fogantyú: Homokszürke / matt porbevonatos	59,2	61,5	47,6	237 890
502.303.JR.1	Korpusz és előlap: Hikoridió / melaminos faszerkezet Fogantyú: Láva / matt porbevonatos	59,2	61,5	47,6	237 890

Cikkszám	Szín / felület	Sz [cm]	Ma [cm]	Mé [cm]	Listaár [Ft]
<b>Sz / Szélesség: 75 cm</b>					
502.304.01.1	Korpusz és előlap: Fehér, festett, magaszfényű Fogantyú: Fehér / matt porbevonatos	74	61,5	47,6	267 348
502.304.01.2	Korpusz és előlap: Fehér, festett, magaszfényű Fogantyú: Magaszfényű krómozott	74	61,5	47,6	267 348
502.304.01.3	Korpusz és előlap: Fehér, festett, matt Fogantyú: Fehér / matt porbevonatos	74	61,5	47,6	267 348
502.304.JH.1	Korpusz és előlap: Tölgy / melaminos faszerkezet Fogantyú: Láva / matt porbevonatos	74	61,5	47,6	267 348
502.304.JK.1	Korpusz és előlap: Láva, festett, matt Fogantyú: Láva / matt porbevonatos	74	61,5	47,6	267 348
502.304.JL.1	Korpusz és előlap: Homokszürke, festett, magaszfényű Fogantyú: Homokszürke / matt porbevonatos	74	61,5	47,6	267 348
502.304.JR.1	Korpusz és előlap: Hikoridió / melaminos faszerkezet Fogantyú: Láva / matt porbevonatos	74	61,5	47,6	267 348
<b>Sz / Szélesség: 90 cm</b>					
502.305.01.1	Korpusz és előlap: Fehér, festett, magaszfényű Fogantyú: Fehér / matt porbevonatos	88,8	61,5	47,6	299 669
502.305.01.2	Korpusz és előlap: Fehér, festett, magaszfényű Fogantyú: Magaszfényű krómozott	88,8	61,5	47,6	299 669
502.305.01.3	Korpusz és előlap: Fehér, festett, matt Fogantyú: Fehér / matt porbevonatos	88,8	61,5	47,6	299 669
502.305.JH.1	Korpusz és előlap: Tölgy / melaminos faszerkezet Fogantyú: Láva / matt porbevonatos	88,8	61,5	47,6	299 669
502.305.JK.1	Korpusz és előlap: Láva, festett, matt Fogantyú: Láva / matt porbevonatos	88,8	61,5	47,6	299 669
502.305.JL.1	Korpusz és előlap: Homokszürke, festett, magaszfényű Fogantyú: Homokszürke / matt porbevonatos	88,8	61,5	47,6	299 669
502.305.JR.1	Korpusz és előlap: Hikoridió / melaminos faszerkezet Fogantyú: Láva / matt porbevonatos	88,8	61,5	47,6	299 669
<b>Sz / Szélesség: 120 cm</b>					
502.306.01.1	Korpusz és előlap: Fehér, festett, magaszfényű Fogantyú: Fehér / matt porbevonatos	118,4	61,5	47,6	389 832
502.306.01.2	Korpusz és előlap: Fehér, festett, magaszfényű Fogantyú: Magaszfényű krómozott	118,4	61,5	47,6	389 832
502.306.01.3	Korpusz és előlap: Fehér, festett, matt Fogantyú: Fehér / matt porbevonatos	118,4	61,5	47,6	389 832
502.306.JH.1	Korpusz és előlap: Tölgy / melaminos faszerkezet Fogantyú: Láva / matt porbevonatos	118,4	61,5	47,6	389 832
502.306.JK.1	Korpusz és előlap: Láva, festett, matt Fogantyú: Láva / matt porbevonatos	118,4	61,5	47,6	389 832
502.306.JL.1	Korpusz és előlap: Homokszürke, festett, magaszfényű Fogantyú: Homokszürke / matt porbevonatos	118,4	61,5	47,6	389 832
502.306.JR.1	Korpusz és előlap: Hikoridió / melaminos faszerkezet Fogantyú: Láva / matt porbevonatos	118,4	61,5	47,6	389 832

## GEBERIT ICON ALSÓ SZEKRÉNY MOSDÓHOZ, KÉT FIÓKKAL

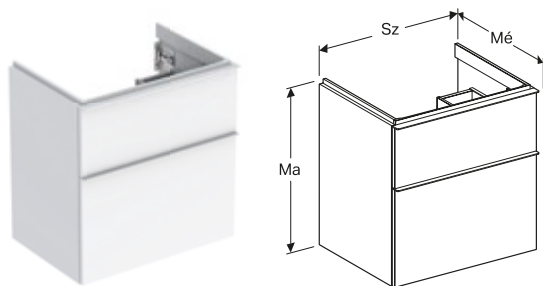

### Tulajdonságok

Falra szerelhető, két fiókkal, nyitófogantyú, cserélhető fogantyú, önzáró fiók, szifonkivágás nélküli fiók, rövidített kinyúlás, nedvességtűrő, előszerelten szállítva

Cikkszám	Szín / felület	Sz [cm]	Ma [cm]	Mé [cm]	Listaár [Ft]
<b>Sz / Szélesség: 60 cm</b>					
502.307.01.1	Korpusz és előlap: Fehér, festett, magasztényű Fogantyú: Fehér / matt porbevonatos	59,2	61,5	41,6	237 890
502.307.01.2	Korpusz és előlap: Fehér, festett, magasztényű Fogantyú: Magasztényű krómozott	59,2	61,5	41,6	237 890
502.307.01.3	Korpusz és előlap: Fehér, festett, matt Fogantyú: Fehér / matt porbevonatos	59,2	61,5	41,6	237 890
502.307.JH.1	Korpusz és előlap: Tölgy / melaminos faszerkezet Fogantyú: Láva / matt porbevonatos	59,2	61,5	41,6	237 890
502.307.JK.1	Korpusz és előlap: Láva, festett, matt Fogantyú: Láva / matt porbevonatos	59,2	61,5	41,6	237 890
502.307.JL.1	Korpusz és előlap: Homokszürke, festett, magasztényű Fogantyú: Homokszürke / matt porbevonatos	59,2	61,5	41,6	237 890
502.307.JR.1	Korpusz és előlap: Hikoridió / melaminos faszerkezet Fogantyú: Láva / matt porbevonatos	59,2	61,5	41,6	237 890
<b>Sz / Szélesség: 75 cm</b>					
502.308.01.1	Korpusz és előlap: Fehér, festett, magasztényű Fogantyú: Fehér / matt porbevonatos	74	61,5	41,6	267 348
502.308.01.2	Korpusz és előlap: Fehér, festett, magasztényű Fogantyú: Magasztényű krómozott	74	61,5	41,6	267 348
502.308.01.3	Korpusz és előlap: Fehér, festett, matt Fogantyú: Fehér / matt porbevonatos	74	61,5	41,6	267 348
502.308.JH.1	Korpusz és előlap: Tölgy / melaminos faszerkezet Fogantyú: Láva / matt porbevonatos	74	61,5	41,6	267 348
502.308.JK.1	Korpusz és előlap: Láva, festett, matt Fogantyú: Láva / matt porbevonatos	74	61,5	41,6	267 348
502.308.JL.1	Korpusz és előlap: Homokszürke, festett, magasztényű Fogantyú: Homokszürke / matt porbevonatos	74	61,5	41,6	267 348
502.308.JR.1	Korpusz és előlap: Hikoridió / melaminos faszerkezet Fogantyú: Láva / matt porbevonatos	74	61,5	41,6	267 348

## GEBERIT ICON ALSÓ SZEKRÉNY KÉTMEDENCÉS MOSDÓHOZ, KÉT FIÓKKAL

MIX &  
MATCH

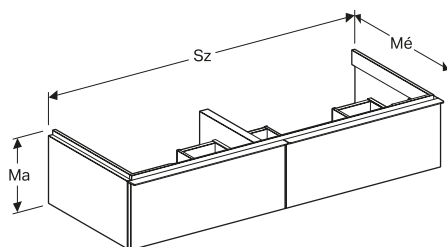

### Tulajdonságok

Falra szerelhető, két fiókkal, nyitófogantyú, cserélhető fogantyú, önzáró fiók, szifonkivágás nélküli fiók, nedvességtűrő, előszerelten szállítva

Cikkszám	Szín / felület	Sz [cm]	Ma [cm]	Mé [cm]	Listaár [Ft]
<b>Sz / Szélesség: 120 cm</b>					
502.314.01.1	Korpusz és előlap: Fehér, festett, magasztényű Fogantyú: Fehér / matt porbevonatos	118,4	24,7	47,6	251 819
502.314.01.2	Korpusz és előlap: Fehér, festett, magasztényű Fogantyú: Magasztényű krómozott	118,4	24,7	47,6	251 819
502.314.01.3	Korpusz és előlap: Fehér, festett, matt Fogantyú: Fehér / matt porbevonatos	118,4	24,7	47,6	251 819
502.314.JH.1	Korpusz és előlap: Tölgy / melaminos faszerkezet Fogantyú: Láva / matt porbevonatos	118,4	24,7	47,6	251 819
502.314.JK.1	Korpusz és előlap: Láva, festett, matt Fogantyú: Láva / matt porbevonatos	118,4	24,7	47,6	251 819
502.314.JL.1	Korpusz és előlap: Homokszürke, festett, magasztényű Fogantyú: Homokszürke / matt porbevonatos	118,4	24,7	47,6	251 819
502.314.JR.1	Korpusz és előlap: Hikoridió / melaminos faszerkezet Fogantyú: Láva / matt porbevonatos	118,4	24,7	47,6	251 819



## GEBERIT ICON ALSÓ SZEKRÉNY KÉZMOSÓHOZ, EGY AJTÓVAL

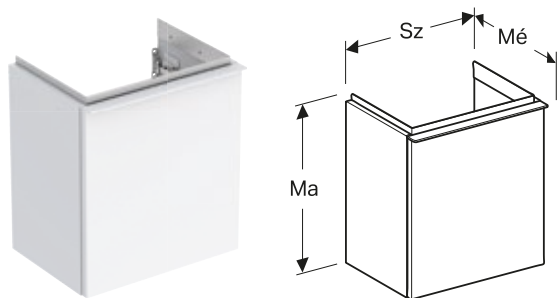

### Tulajdonságok

Falra szerelhető, egy ajtóval, ajtó csillapítómechanizmussal, nyitófogantyú, cserélhető fogantyú, nedvességtűrő, előszerelten szállítva

Cikkszám	Szín / felület	Sz <sup>1*</sup> [cm]	Sz [cm]	Ma [cm]	Mé [cm]	Listaár [Ft]
<b>Ajtó bal oldal</b>						
502.300.01.1	Korpusz és előlap: Fehér, festett, magasfényű Fogantyú: Fehér / matt porbevonatos	38	37	41,5	27,9	146 315
502.300.01.2	Korpusz és előlap: Fehér, festett, magasfényű Fogantyú: Magasfényű krómozott	38	37	41,5	27,9	146 315
502.300.01.3	Korpusz és előlap: Fehér, festett, matt Fogantyú: Fehér / matt porbevonatos	38	37	41,5	27,9	146 315
502.300.JH.1	Korpusz és előlap: Tölgy / melaminos faszerkezet Fogantyú: Láva / matt porbevonatos	38	37	41,5	27,9	146 315
502.300.JK.1	Korpusz és előlap: Láva, festett, matt Fogantyú: Láva / matt porbevonatos	38	37	41,5	27,9	146 315
502.300.JL.1	Korpusz és előlap: Homokszürke, festett, magasfényű Fogantyú: Homokszürke / matt porbevonatos	38	37	41,5	27,9	146 315
502.300.JR.1	Korpusz és előlap: Hikoridió / melaminos faszerkezet Fogantyú: Láva / matt porbevonatos	38	37	41,5	27,9	146 315
<b>Ajtó jobb oldal</b>						
502.301.01.1	Korpusz és előlap: Fehér, festett, magasfényű Fogantyú: Fehér / matt porbevonatos	38	37	41,5	27,9	146 315
502.301.01.2	Korpusz és előlap: Fehér, festett, magasfényű Fogantyú: Magasfényű krómozott	38	37	41,5	27,9	146 315
502.301.01.3	Korpusz és előlap: Fehér, festett, matt Fogantyú: Fehér / matt porbevonatos	38	37	41,5	27,9	146 315
502.301.JH.1	Korpusz és előlap: Tölgy / melaminos faszerkezet Fogantyú: Láva / matt porbevonatos	38	37	41,5	27,9	146 315
502.301.JK.1	Korpusz és előlap: Láva, festett, matt Fogantyú: Láva / matt porbevonatos	38	37	41,5	27,9	146 315
502.301.JL.1	Korpusz és előlap: Homokszürke, festett, magasfényű Fogantyú: Homokszürke / matt porbevonatos	38	37	41,5	27,9	146 315
502.301.JR.1	Korpusz és előlap: Hikoridió / melaminos faszerkezet Fogantyú: Láva / matt porbevonatos	38	37	41,5	27,9	146 315

\* Kézmosó szélessége

## GEBERIT ICON ALSÓ SZEKRÉNY KÉZMOSÓHOZ, EGY FIÓKKAL

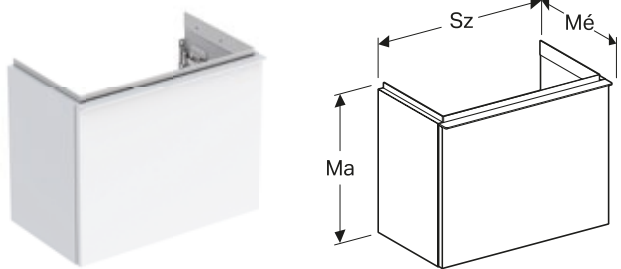

### Tulajdonságok

Falra szerelhető, egy fiókkal, nyitófogantyú, önzáró fiók, cserélhető fogantyú, szifonkivágás nélküli fiók, nedvességtűrő, előszerelten szállítva

Cikkszám	Szín / felület	Sz [cm]	Ma [cm]	Mé [cm]	Listaár [Ft]
<b>Sz / Szélesség: 52 cm</b>					
502.302.01.1	Korpusz és előlap: Fehér, festett, magaszfényű Fogantyú: Fehér / matt porbevonatos	52	41,5	30,7	176 173
502.302.01.2	Korpusz és előlap: Fehér, festett, magaszfényű Fogantyú: Magaszfényű krómozott	52	41,5	30,7	176 173
502.302.01.3	Korpusz és előlap: Fehér, festett, matt Fogantyú: Fehér / matt porbevonatos	52	41,5	30,7	176 173
502.302.JH.1	Korpusz és előlap: Tölgy / melaminos faszerkezet Fogantyú: Láva / matt porbevonatos	52	41,5	30,7	176 173
502.302.JK.1	Korpusz és előlap: Láva, festett, matt Fogantyú: Láva / matt porbevonatos	52	41,5	30,7	176 173
502.302.JL.1	Korpusz és előlap: Homokszürke, festett, magaszfényű Fogantyú: Homokszürke / matt porbevonatos	52	41,5	30,7	176 173
502.302.JR.1	Korpusz és előlap: Hikoridió / melaminos faszerkezet Fogantyú: Láva / matt porbevonatos	52	41,5	30,7	176 173

## GEBERIT ICON ALSÓ SZEKRÉNY MOSDÓHOZ, EGY FIÓKKAL

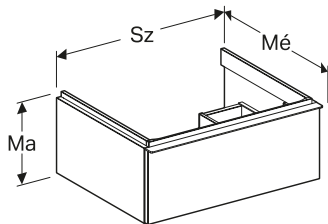

### Tulajdonságok

Falra szerelhető, egy fiókkal, nyitófogantyú, cserélhető fogantyú, önzáró fiók, szifonkivágás nélküli fiók, nedvességtűrő, előszerelten szállítva

Cikkszám	Szín / felület	Sz [cm]	Ma [cm]	Mé [cm]	Listaár [Ft]
<b>Sz / Szélesség: 60 cm</b>					
502.310.01.1	Korpusz és előlap: Fehér, festett, magasfényű Fogantyú: Fehér / matt porbevonatos	59,2	24,7	47,6	165 408
502.310.01.2	Korpusz és előlap: Fehér, festett, magasfényű Fogantyú: Magasfényű krómozott	59,2	24,7	47,6	165 408
502.310.01.3	Korpusz és előlap: Fehér, festett, matt Fogantyú: Fehér / matt porbevonatos	59,2	24,7	47,6	165 408
502.310.JH.1	Korpusz és előlap: Tölgy / melaminos faszerkezet Fogantyú: Láva / matt porbevonatos	59,2	24,7	47,6	165 408
502.310.JK.1	Korpusz és előlap: Láva, festett, matt Fogantyú: Láva / matt porbevonatos	59,2	24,7	47,6	165 408
502.310.JL.1	Korpusz és előlap: Homokszürke, festett, magasfényű Fogantyú: Homokszürke / matt porbevonatos	59,2	24,7	47,6	165 408
502.310.JR.1	Korpusz és előlap: Hikoridió / melaminos faszerkezet Fogantyú: Láva / matt porbevonatos	59,2	24,7	47,6	165 408
<b>Sz / Szélesség: 75 cm</b>					
502.311.01.1	Korpusz és előlap: Fehér, festett, magasfényű Fogantyú: Fehér / matt porbevonatos	74	24,7	47,6	190 702
502.311.01.2	Korpusz és előlap: Fehér, festett, magasfényű Fogantyú: Magasfényű krómozott	74	24,7	47,6	190 702
502.311.01.3	Korpusz és előlap: Fehér, festett, matt Fogantyú: Fehér / matt porbevonatos	74	24,7	47,6	190 702
502.311.JH.1	Korpusz és előlap: Tölgy / melaminos faszerkezet Fogantyú: Láva / matt porbevonatos	74	24,7	47,6	190 702
502.311.JK.1	Korpusz és előlap: Láva, festett, matt Fogantyú: Láva / matt porbevonatos	74	24,7	47,6	190 702
502.311.JL.1	Korpusz és előlap: Homokszürke, festett, magasfényű Fogantyú: Homokszürke / matt porbevonatos	74	24,7	47,6	190 702
502.311.JR.1	Korpusz és előlap: Hikoridió / melaminos faszerkezet Fogantyú: Láva / matt porbevonatos	74	24,7	47,6	190 702
<b>Sz / Szélesség: 90 cm</b>					
502.312.01.1	Korpusz és előlap: Fehér, festett, magasfényű Fogantyú: Fehér / matt porbevonatos	88,8	24,7	47,6	214 046
502.312.01.2	Korpusz és előlap: Fehér, festett, magasfényű Fogantyú: Magasfényű krómozott	88,8	24,7	47,6	214 046
502.312.01.3	Korpusz és előlap: Fehér, festett, matt Fogantyú: Fehér / matt porbevonatos	88,8	24,7	47,6	214 046
502.312.JH.1	Korpusz és előlap: Tölgy / melaminos faszerkezet Fogantyú: Láva / matt porbevonatos	88,8	24,7	47,6	214 046
502.312.JK.1	Korpusz és előlap: Láva, festett, matt Fogantyú: Láva / matt porbevonatos	88,8	24,7	47,6	214 046
502.312.JL.1	Korpusz és előlap: Homokszürke, festett, magasfényű Fogantyú: Homokszürke / matt porbevonatos	88,8	24,7	47,6	214 046
502.312.JR.1	Korpusz és előlap: Hikoridió / melaminos faszerkezet Fogantyú: Láva / matt porbevonatos	88,8	24,7	47,6	214 046

Cikkszám	Szín / felület	Sz [cm]	Ma [cm]	Mé [cm]	Listaár [Ft]
<b>Sz / Szélesség: 120 cm</b>					
502.313.01.1	Korpusz és előlap: Fehér, festett, magasfényű Fogantyú: Fehér / matt porbevonatos	118,4	24,7	47,6	246 130
502.313.01.2	Korpusz és előlap: Fehér, festett, magasfényű Fogantyú: Magasfényű krómozott	118,4	24,7	47,6	246 130
502.313.01.3	Korpusz és előlap: Fehér, festett, matt Fogantyú: Fehér / matt porbevonatos	118,4	24,7	47,6	246 130
502.313.JH.1	Korpusz és előlap: Tölgy / melaminos faszerkezet Fogantyú: Láva / matt porbevonatos	118,4	24,7	47,6	246 130
502.313.JK.1	Korpusz és előlap: Láva, festett, matt Fogantyú: Láva / matt porbevonatos	118,4	24,7	47,6	246 130
502.313.JL.1	Korpusz és előlap: Homokszürke, festett, magasfényű Fogantyú: Homokszürke / matt porbevonatos	118,4	24,7	47,6	246 130
502.313.JR.1	Korpusz és előlap: Hikoridió / melaminos faszerkezet Fogantyú: Láva / matt porbevonatos	118,4	24,7	47,6	246 130

## GEBERIT ICON ALSÓ SZEKRÉNY KÉTMEDENCÉS MOSDÓHOZ, NÉGY FIÓKKAL

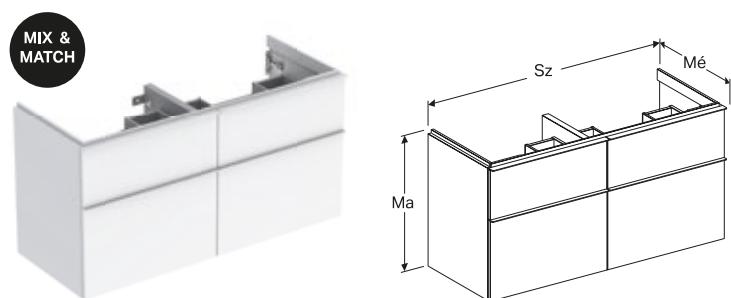

### Tulajdonságok

Falra szerelhető, négy fiókkal, nyitófogantyú, cserélhető fogantyú, önzáró fiók, szifonkivágás nélküli fiók, nedvességtűrő, előszerelten szállítva

Cikkszám	Szín / felület	Sz [cm]	Ma [cm]	Mé [cm]	Listaár [Ft]
<b>Sz / Szélesség: 120 cm</b>					
502.309.01.1	Korpusz és előlap: Fehér, festett, magasfényű Fogantyú: Fehér / matt porbevonatos	118,4	61,5	47,6	401 572
502.309.01.2	Korpusz és előlap: Fehér, festett, magasfényű Fogantyú: Magasfényű krómozott	118,4	61,5	47,6	401 572
502.309.01.3	Korpusz és előlap: Fehér, festett, matt Fogantyú: Fehér / matt porbevonatos	118,4	61,5	47,6	401 572
502.309.JH.1	Korpusz és előlap: Tölgy / melaminos faszerkezet Fogantyú: Láva / matt porbevonatos	118,4	61,5	47,6	401 572
502.309.JK.1	Korpusz és előlap: Láva, festett, matt Fogantyú: Láva / matt porbevonatos	118,4	61,5	47,6	401 572
502.309.JL.1	Korpusz és előlap: Homokszürke, festett, magasfényű Fogantyú: Homokszürke / matt porbevonatos	118,4	61,5	47,6	401 572
502.309.JR.1	Korpusz és előlap: Hikoridió / melaminos faszerkezet Fogantyú: Láva / matt porbevonatos	118,4	61,5	47,6	401 572

## GEBERIT ICON MAGAS SZEKRÉNY, EGY AJTÓVAL

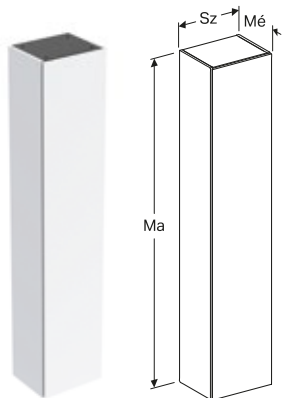

### Tulajdonságok

Falra szerelhető, egy ajtóval, ajtó csillapítómechanizmussal, kinyitás fogantyúval és nyomásra nyíló mechanizmussal, négy állítható üvegpelccel, egy rögzített polccal, bal vagy jobb oldali ajtófelfüggesztés, nedvességtűrő, előszerelten szállítva

Cikkszám	Szín / felület	Sz [cm]	Ma [cm]	Mé [cm]	Listaár [Ft]
<b>Sz / Szélesség: 36 cm</b>					
502.316.01.1	Korpusz és előlap: Fehér, festett, magasfényű	36	180	29,1	288 779
502.316.01.2	<b>ÚJ</b> Korpusz: Fehér / fényezett, erősen csillogó Előlap: Fehér / csillogó üveg	36	180	29,1	352 000
502.316.01.3	Korpusz és előlap: Fehér, festett, matt	36	180	29,1	288 779
502.316.JH.1	Korpusz és előlap: Tölgy / melaminos faszerkezet	36	180	29,1	288 779
502.316.JK.1	Korpusz és előlap: Láva, festett, matt	36	180	29,1	288 779
502.316.JK.2	<b>ÚJ</b> Korpusz: Láva / matt Előlap: Láva / fényes üveg	36	180	29,1	352 000
502.316.JL.1	Korpusz és előlap: Homokszürke, festett, magasfényű	36	180	29,1	288 779
502.316.JR.1	Korpusz és előlap: Hikoridió / melaminos faszerkezet	36	180	29,1	288 779

## GEBERIT ICON SZÖGLETTES FALI SZEKRÉNY, EGY AJTÓVAL

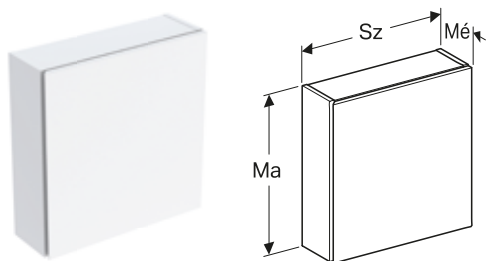

### Tulajdonságok

Falra szerelhető, egy ajtóval, ajtó csillapítómechanizmussal, kinyitás fogantyúval és nyomásra nyíló mechanizmussal, állítható üvegpelc, bal vagy jobb oldali ajtófelfüggesztés, nedvességtűrő, előszerelten szállítva

Cikkszám	Szín / felület	Sz [cm]	Ma [cm]	Mé [cm]	Listaár [Ft]
<b>Sz / Szélesség: 45 cm</b>					
502.319.01.1	Korpusz és előlap: Fehér, festett, magasfényű	45	46,7	15	111 455
502.319.01.2	<b>ÚJ</b> Korpusz: Fehér / fényezett, erősen csillogó Előlap: Fehér / csillogó üveg	45	46,7	15	147 000
502.319.01.3	Korpusz és előlap: Fehér, festett, matt	45	46,7	15	111 455
502.319.JH.1	Korpusz és előlap: Tölgy / melaminos faszerkezet	45	46,7	15	111 455
502.319.JK.1	Korpusz és előlap: Láva, festett, matt	45	46,7	15	111 455
502.319.JK.2	<b>ÚJ</b> Korpusz: Láva / matt Előlap: Láva / fényes üveg	45	46,7	15	147 000
502.319.JL.1	Korpusz és előlap: Homokszürke, festett, magasfényű	45	46,7	15	111 455
502.319.JR.1	Korpusz és előlap: Hikoridió / melaminos faszerkezet	45	46,7	15	111 455

## GEBERIT ICON SZÖGLETES FALI SZEKRÉNY, EGY AJTÓVAL

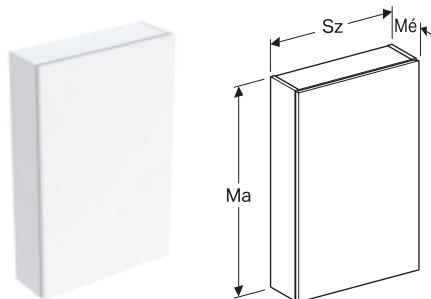

### Tulajdonságok

Falra szerelhető, egy ajtóval, ajtó csillapítómechanizmussal, kinyitás fogantyúval és nyomásra nyíló mechanizmussal, két állítható üvegpolccal, bal vagy jobb oldali ajtófelfüggesztés, nedvességtűrő, előszerelten szállítva

Cikkszám	Szín / felület	Sz [cm]	Ma [cm]	Mé [cm]	Listaár [Ft]
<b>Sz / Szélesség: 45 cm</b>					
502.318.01.1	Korpusz és előlap: Fehér, festett, magasztényű	45	70	15	147 928
502.318.01.2	<b>ÚJ</b> Korpusz: Fehér / fényezett, erősen csillogó Előlap: Fehér / csillogó üveg	45	70	15	188 000
502.318.01.3	Korpusz és előlap: Fehér, festett, matt	45	70	15	147 928
502.318.JH.1	Korpusz és előlap: Tölgy / melaminos faszerkezet	45	70	15	147 928
502.318.JK.1	Korpusz és előlap: Láva, festett, matt	45	70	15	147 928
502.318.JK.2	<b>ÚJ</b> Korpusz: Láva / matt Előlap: Láva / fényes üveg	45	70	15	188 000
502.318.JL.1	Korpusz és előlap: Homokszürke, festett, magasztényű	45	70	15	147 928
502.318.JR.1	Korpusz és előlap: Hikoridió / melaminos faszerkezet	45	70	15	147 928

## GEBERIT ICON OLDALELEM

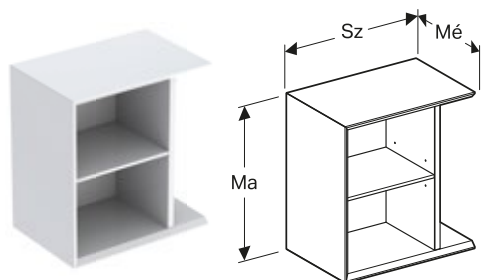

### Tulajdonságok

Falra szerelhető, egy állítható polccal, nedvességtűrő, előszerelten szállítva

Cikkszám	Szín / felület	Sz [cm]	Ma [cm]	Mé [cm]	Listaár [Ft]
<b>Mé / Mélység: 24,5 cm</b>					
502.324.01.1	Fehér, festett, magasztényű	37	40	24,5	128 685
502.324.01.3	Fehér, festett, matt	37	40	24,5	128 685
502.324.JH.1	Tölgy / melaminos faszerkezet	37	40	24,5	128 685
502.324.JK.1	Láva, festett, matt	37	40	24,5	128 685
502.324.JL.1	Homokszürke, festett, magasztényű	37	40	24,5	128 685
502.324.JR.1	Hikoridió / melaminos faszerkezet	37	40	24,5	128 685
<b>Mé / Mélység: 27,3 cm</b>					
502.325.01.1	Fehér, festett, magasztényű	37	40	27,3	132 774
502.325.01.3	Fehér, festett, matt	37	40	27,3	132 774
502.325.JH.1	Tölgy / melaminos faszerkezet	37	40	27,3	132 774
502.325.JK.1	Láva, festett, matt	37	40	27,3	132 774
502.325.JL.1	Homokszürke, festett, magasztényű	37	40	27,3	132 774
502.325.JR.1	Hikoridió / melaminos faszerkezet	37	40	27,3	132 774

## GEBERIT ICON SZÖGLETES FALI POLC

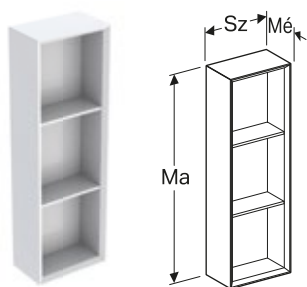

### Tulajdonságok

Falra szerelhető, rejtett rögzítés, két rögzített polccal, nedvességtűrő, előszerelten szállítva

Cikkszám	Szín / felület	Sz [cm]	Ma [cm]	Mé [cm]	Listaár [Ft]
<b>Sz / Szélesség: 22,5 cm</b>					
502.320.01.1	Fehér, festett, magasfényű	22,5	70	13,2	98 815
502.320.01.3	Fehér, festett, matt	22,5	70	13,2	98 815
502.320.JH.1	Tölgy / melaminos faszerkezet	22,5	70	13,2	98 815
502.320.JK.1	Láva, festett, matt	22,5	70	13,2	98 815
502.320.JL.1	Homokszürke, festett, magasfényű	22,5	70	13,2	98 815
502.320.JR.1	Hikoridió / melaminos faszerkezet	22,5	70	13,2	98 815

## GEBERIT ICON SZÖGLETES FALI DOBOZ

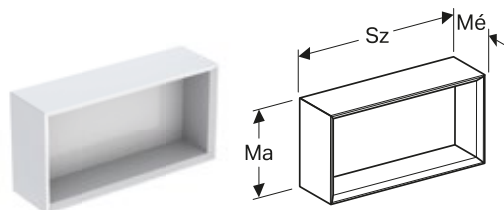

### Tulajdonságok

Falra szerelhető, rejtett rögzítés, nedvességtűrő, előszerelten szállítva

Cikkszám	Szín / felület	Sz [cm]	Ma [cm]	Mé [cm]	Listaár [Ft]
<b>Sz / Szélesség: 45 cm</b>					
502.322.01.1	Fehér, festett, magasfényű	45	23,3	13,2	80 272
502.322.01.3	Fehér, festett, matt	45	23,3	13,2	80 272
502.322.JH.1	Tölgy / melaminos faszerkezet	45	23,3	13,2	80 272
502.322.JK.1	Láva, festett, matt	45	23,3	13,2	80 272
502.322.JL.1	Homokszürke, festett, magasfényű	45	23,3	13,2	80 272
502.322.JR.1	Hikoridió / melaminos faszerkezet	45	23,3	13,2	80 272



## GEBERIT ICON NÉGYZETES FALI POLC

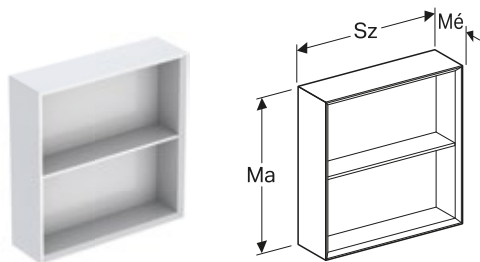

### Tulajdonságok

Falra szerelhető, egy rögzített polccal, rejtett rögzítés, nedvességtűrő, előszerelten szállítva

Cikkszám	Szín / felület	Sz [cm]	Ma [cm]	Mé [cm]	Listaár [Ft]
<b>Sz / Szélesség: 45 cm</b>					
502.323.01.1	Fehér, festett, magasfényű	45	46,7	13,2	93 863
502.323.01.3	Fehér, festett, matt	45	46,7	13,2	93 863
502.323.JH.1	Tölgy / melaminos faszerkezet	45	46,7	13,2	93 863
502.323.JK.1	Láva, festett, matt	45	46,7	13,2	93 863
502.323.JL.1	Homokszürke, festett, magasfényű	45	46,7	13,2	93 863
502.323.JR.1	Hikoridió / melaminos faszerkezet	45	46,7	13,2	93 863

## GEBERIT ICON NÉGYZETES FALI DOBOZ

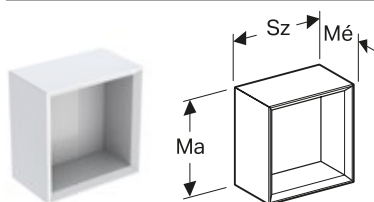

### Tulajdonságok

Falra szerelhető, rejtett rögzítés, nedvességtűrő, előszerelten szállítva

Cikkszám	Szín / felület	Sz [cm]	Ma [cm]	Mé [cm]	Listaár [Ft]
<b>Sz / Szélesség: 22,5 cm</b>					
502.321.01.1	Fehér, festett, magasfényű	22,5	23,3	13,2	70 232
502.321.01.3	Fehér, festett, matt	22,5	23,3	13,2	70 232
502.321.JH.1	Tölgy / melaminos faszerkezet	22,5	23,3	13,2	70 232
502.321.JK.1	Láva, festett, matt	22,5	23,3	13,2	70 232
502.321.JL.1	Homokszürke, festett, magasfényű	22,5	23,3	13,2	70 232
502.321.JR.1	Hikoridió / melaminos faszerkezet	22,5	23,3	13,2	70 232

## GEBERIT ICON FOGANTYÚ

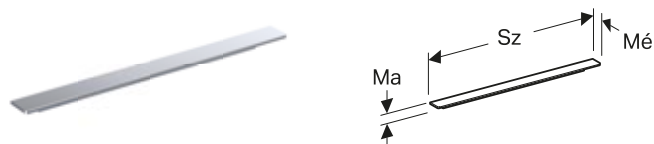

### Tulajdonságok

Minden fogantyúval ellátott iCon mosdószekrényhez / alsó szekrényhez alkalmazható, csavaros rögzítéssel

A gyárilag leszállítottól eltérő fogantyúkat opcionálisan meg lehet rendelni.

Cikkszám	Szín / felület	Sz [cm]	Ma [cm]	Mé [cm]	Listaár [Ft]
<b>Sz / Szélesség: 36,7 cm</b>					
502.356.00.1	Fényes króm	36,7	1,9	3,3	8 377
502.356.01.1	Fehér / matt pórszórt	36,7	1,9	3,3	5 239
502.356.14.1	Matt-fekete / matt pórszórt	36,7	1,9	3,3	5 239
502.356.JK.1	Láva / matt pórszórt	36,7	1,9	3,3	5 239
502.356.JL.1	Homokszürke / matt pórszórt	36,7	1,9	3,3	5 239
<b>Sz / Szélesség: 44,7 cm</b>					
502.357.00.1	Fényes króm	44,7	1,9	3,3	9 215
502.357.01.1	Fehér / matt pórszórt	44,7	1,9	3,3	5 752
502.357.14.1	Matt-fekete / matt pórszórt	44,7	1,9	3,3	5 752
502.357.JK.1	Láva / matt pórszórt	44,7	1,9	3,3	5 752
502.357.JL.1	Homokszürke / matt pórszórt	44,7	1,9	3,3	5 752
<b>Sz / Szélesség: 51,7 cm</b>					
502.358.00.1	Fényes króm	51,7	1,9	3,3	10 053
502.358.01.1	Fehér / matt pórszórt	51,7	1,9	3,3	6 289
502.358.14.1	Matt-fekete / matt pórszórt	51,7	1,9	3,3	6 289
502.358.JK.1	Láva / matt pórszórt	51,7	1,9	3,3	6 289
502.358.JL.1	Homokszürke / matt pórszórt	51,7	1,9	3,3	6 289
<b>Sz / Szélesség: 58,9 cm</b>					
502.359.00.1	Fényes króm	58,9	1,9	3,3	11 728
502.359.01.1	Fehér / matt pórszórt	58,9	1,9	3,3	7 340
502.359.14.1	Matt-fekete / matt pórszórt	58,9	1,9	3,3	7 340
502.359.JK.1	Láva / matt pórszórt	58,9	1,9	3,3	7 340
502.359.JL.1	Homokszürke / matt pórszórt	58,9	1,9	3,3	7 340
<b>Sz / Szélesség: 73,7 cm</b>					
502.360.00.1	Fényes króm	73,7	1,9	3,3	15 079
502.360.01.1	Fehér / matt pórszórt	73,7	1,9	3,3	9 428
502.360.14.1	Matt-fekete / matt pórszórt	73,7	1,9	3,3	9 428
502.360.JK.1	Láva / matt pórszórt	73,7	1,9	3,3	9 428
502.360.JL.1	Homokszürke / matt pórszórt	73,7	1,9	3,3	9 428
<b>Sz / Szélesség: 88,5 cm</b>					
502.361.00.1	Fényes króm	88,5	1,9	3,3	17 592
502.361.01.1	Fehér / matt pórszórt	88,5	1,9	3,3	11 003
502.361.14.1	Matt-fekete / matt pórszórt	88,5	1,9	3,3	11 003
502.361.JK.1	Láva / matt pórszórt	88,5	1,9	3,3	11 003
502.361.JL.1	Homokszürke / matt pórszórt	88,5	1,9	3,3	11 003
<b>Sz / Szélesség: 118,1 cm</b>					
502.362.00.1	Fényes króm	118,1	1,9	3,3	20 943
502.362.01.1	Fehér / matt pórszórt	118,1	1,9	3,3	13 091
502.362.14.1	Matt-fekete / matt pórszórt	118,1	1,9	3,3	13 091
502.362.JK.1	Láva / matt pórszórt	118,1	1,9	3,3	13 091
502.362.JL.1	Homokszürke / matt pórszórt	118,1	1,9	3,3	13 091

## GEBERIT ICON FALI WC MÉLYÖBLÍTÉSŰ, ZÁRT FORMA, RIMFREE

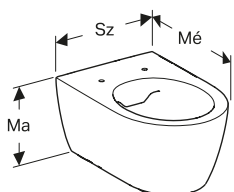

### Tulajdonságok

Falra szerelhető, mélyöblítésű WC, Rimfree, egyszerű rögzítés a WC-khez való Geberit EFF3 típusú fali rögzítéssel, 1-es típus, teljes kapacitás 6 / 5 / 4 liter, EN 997 szabványnak megfelelő, kiöblítés 4,5 literes vízmennyiséggel, zárt forma, rejtett rögzítés

Cikkszám	Szín / felület	Sz [cm]	Ma [cm]	Mé [cm]	Listaár [Ft]
501.661.00.1	Fehér	35,5	33	53	124 391

## GEBERIT ICON MÉLYÖBLÍTÉSŰ FALI WC, RÖVIDÍTETT KIVITEL, ZÁRT FORMA, RIMFREE

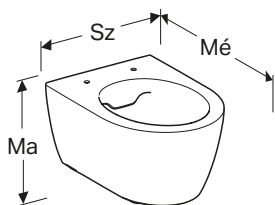

### Tulajdonságok

Falra szerelhető, mélyöblítésű WC, Rimfree, egyszerű rögzítés a WC-khez való Geberit EFF3 típusú fali rögzítéssel, 1-es típus, teljes kapacitás 6 / 5 / 4 liter, EN 997 szabványnak megfelelő, kiöblítés 4,5 literes vízmennyiséggel, zárt forma, rejtett rögzítés

Cikkszám	Szín / felület	Sz [cm]	Ma [cm]	Mé [cm]	Listaár [Ft]
502.380.00.1	Fehér	36	37,8	49	137 026

## GEBERIT ICON FALI WC MÉLYÖBLÍTÉSŰ, ZÁRT FORMA, RIMFREE, WC-ÜLŐKÉVEL

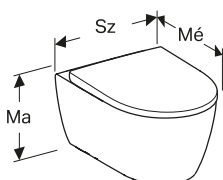

### Tulajdonságok

Falra szerelhető, mélyöblítésű WC, Rimfree, egyszerű rögzítés a WC-khez való Geberit EFF3 típusú fali rögzítéssel, 1-es típus, teljes kapacitás 6 / 5 / 4 liter, EN 997 szabványnak megfelelő, kiöblítés 4,5 literes vízmennyiséggel, zárt kivitel, rejtett rögzítés, Duroplast WC-ülőke, Wrap-over fedél, WC-ülőke EasyMount csuklópánttal

Cikkszám	Szín / felület	Sz [cm]	Ma [cm]	Mé [cm]	Listaár [Ft]
501.663.JT.1	Matt fehér	36	37,5	53	262 207

## GEBERIT ICON FALI WC KÉSZLET ÜLŐKÉVEL, MÉLYÖBLÍTÉSŰ, ZÁRT FORMA, RIMFREE

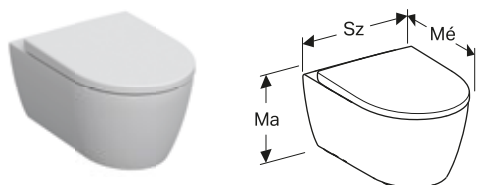

### Tulajdonságok

Falra szerelhető, mélyöblítésű WC, Rimfree, egyszerű rögzítés a WC-khez való Geberit EFF3 típusú fali rögzítéssel, 1-es típus, teljes kapacitás 6 / 5 / 4 liter, EN 997 szabványnak megfelelő, kiöblítés 4,5 literes vízmennyiséggel, zárt forma, rejtett rögzítés, Duroplast WC-ülőke, Wrap over WC-fedél, WC-ülőke EasyMount csuklópánttal, lezárható QuickRelease zsanérok

Cikkszám	Szín / felület	Sz [cm]	Ma [cm]	Mé [cm]	Listaár [Ft]
501.664.00.1	Fehér	36	37,5	53	181 657

## GEBERIT ICON MÉLYÖBLÍTÉSŰ FALI WC KÉSZLET ÜLŐKÉVEL, RÖVIDÍTETT KIVITEL, ZÁRT FORMA, RIMFREE

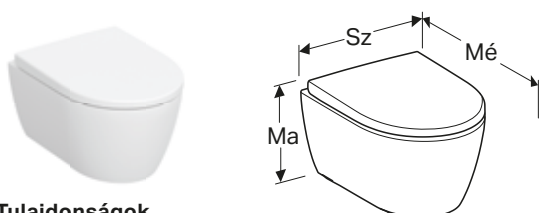

### Tulajdonságok

Falra szerelhető, mélyöblítésű WC, Rimfree, egyszerű rögzítés a WC-khez való Geberit EFF3 típusú fali rögzítéssel, 1-es típus, teljes kapacitás 6 / 5 / 4 liter, EN 997 szabványnak megfelelő, kiöblítés 4,5 literes vízmennyiséggel, zárt forma, rejtett rögzítés, Duroplast WC-ülőke, Wrap over WC-fedél, WC-ülőke EasyMount csuklópánttal, lezárható QuickRelease zsanérok

Cikkszám	Szín / felület	Sz [cm]	Ma [cm]	Mé [cm]	Listaár [Ft]
502.381.00.1	fehér	36	37,8	49	247 029
502.381.JT.1	Fehér/Matt	36	38	49	247 029

## GEBERIT ICON ÁLLÓ WC FALON KÍVÜLI ÖBLÍTŐTARTÁLYOKHOZ, MÉLYÖBLÍTÉSŰ WC, ZÁRT FORMA, RIMFREE

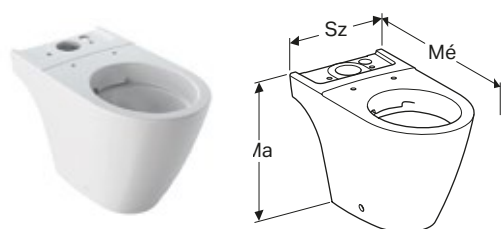

### Tulajdonságok

Talpon álló, mélyöblítésű WC, Rimfree, 1. típus, teljes mennyiség, 6 l, EN 997 szerint, univerzális kifolyású, zárt kivitel, rejtett rögzítés

Cikkszám	Szín / felület	Sz [cm]	Ma [cm]	Mé [cm]	Listaár [Ft]
200460000	Fehér	35,5	40	63,5	133 027

## GEBERIT ICON WC-ÜLŐKE

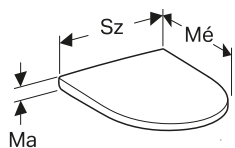

### Tulajdonságok

Duroplast WC-ülőke, Wrap over WC-fedél, WC-ülőke EasyMount csuklópánttal

Cikkszám	Szín / felület	Sz [cm]	Ma [cm]	Mé [cm]	Listaár [Ft]
501.660.01.1	Fehér	36	5	45	71 939
245.464.JT.1	<b>ÚJ</b> Fehér matt	36	5	45	94 683

## GEBERIT ICON WC-ÜLŐKE, KESKENY DESIGN

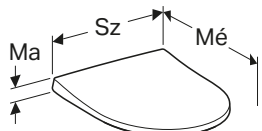

### Tulajdonságok

Slim design, Wrap over WC-fedél, antibakteriális

Cikkszám	Szín / felület	Gyorskioldós csuklópántok	Lecsapódás-gátlós	Rögzítés	Csuklópánt anyaga	Sz [cm]	Ma [cm]	Mé [cm]	Listaár [Ft]
574950000	Fehér / fénylő	Nem	Igen	Felső	Krómozott sárgaréz	36,5	5	45	65 291
500.835.01.1	Fehér / fénylő	Igen	Igen	Felső	Krómozott sárgaréz	36,5	5	45	71 939

## GEBERIT ICON WC-ÜLŐKE, KESKENY DESIGN

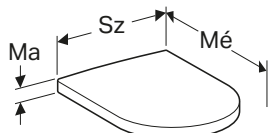

### Tulajdonságok

Slim design, Wrap over WC-fedél, antibakteriális

Cikkszám	Szín / felület	Gyorskioldós csuklópántok	Lecsapódás-gátlós	Rögzítés	Csuklópánt anyaga	Sz [cm]	Ma [cm]	Mé [cm]	Listaár [Ft]
574120000	Fehér / fénylő	Nem	Nem	Felső	Krómozott sárgaréz	35,5	5	45	41 128
574130000	Fehér / fénylő	Nem	Igen	Felső	Krómozott sárgaréz	35,5	5	45	61 902
500.670.01.1	Fehér / fénylő	Igen	Igen	Felső	Krómozott sárgaréz	35,5	5	45	70 589

## GEBERIT ICON WC-ÜLŐKE

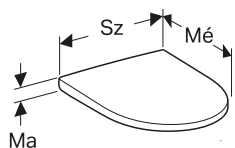

### Tulajdonságok

Duroplast WC-ülőke, Wrap over WC-fedél, WC-ülőke EasyMount csuklópánttal

Cikkszám	Szín / felület	Sz [cm]	Ma [cm]	Mé [cm]	Listaár [Ft]
501.660.01.1	Fehér	36	5	45	71 939

## GEBERIT ICON SQUARE FALI WC MÉLYÖBLÍTÉSŰ, ZÁRT FORMA, RIMFREE

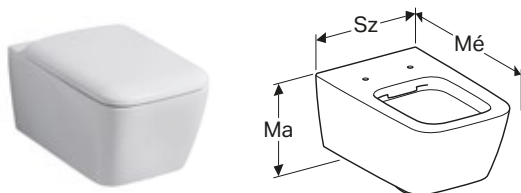

### Tulajdonságok

Falra szerelhető, mélyöblítésű WC, Rimfree, egyszerű rögzítés az EFF3 típusú WC-hez tartozó Geberit falhoz rögzítés révén, 1. típus, teljes mennyiség 6 / 5 l, EN 997 szerint, 4,5 literrel öblít, zárt kivitel, rejtett rögzítés

Cikkszám	Szín / felület	Sz [cm]	Ma [cm]	Mé [cm]	Listaár [Ft]
201950000	Fehér	35	33	54	129 639

## GEBERIT ICON SQUARE ÁLLÓ WC MÉLYÖBLÍTÉSŰ, FALHOZ ILLESZKEDŐ, ZÁRT FORMA, RIMFREE

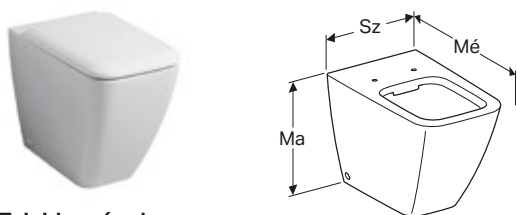

### Tulajdonságok

Talpon álló, falhoz illeszkedő, mélyöblítésű WC, Rimfree, 1. típus, teljes mennyiség, 6 / 5 / 4 l, EN 997 szerint, alsó vagy hátsó kifolyású, 4,5 literrel öblít, zárt kivitel, rejtett rögzítés

Cikkszám	Szín / felület	Sz [cm]	Ma [cm]	Mé [cm]	Listaár [Ft]
211910000	Fehér	35	40,5	56	202 266

## GEBERIT ICON SQUARE ÁLLÓ WC FALON KÍVÜLI ÖBLÍTŐTARTÁLYOKHOZ, MONOBLOKKOS, MÉLYÖBLÍTÉSŰ WC, ZÁRT FORMA, RIMFREE

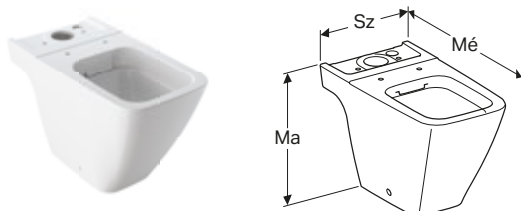

### Tulajdonságok

Talpon álló, mélyöblítésű WC, Rimfree, 1. típus, teljes mennyiség, 6 l, EN 997 szerint, univerzális kifolyású, zárt kivitel, rejtett rögzítés

Cikkszám	Szín / felület	Sz [cm]	Ma [cm]	Mé [cm]	Listaár [Ft]
200930000	Fehér	35,5	40	63,5	147 967

## GEBERIT ICON SQUARE ÁLLÓ WC FALON KÍVÜLI ÖBLÍTŐTARTÁLYOKHOZ, MONOBLOKKOS, MÉLYÖBLÍTÉSŰ WC, FALHOZ ILLESZKEDŐ, ZÁRT FORMA

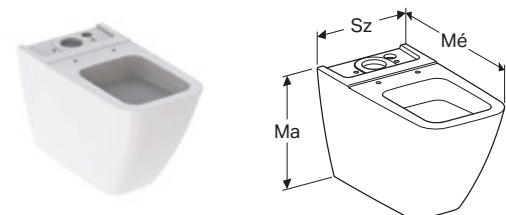

### Tulajdonságok

Talpon álló, mélyöblítésű WC, öblítőperemmel, 1. típus, teljes mennyiség, 6 l, EN 997 szerint, univerzális kifolyású, zárt kivitel, rejtett rögzítés

Cikkszám	Szín / felület	Sz [cm]	Ma [cm]	Mé [cm]	Listaár [Ft]
200920000	Fehér	35,5	40	63,5	166 971

## GEBERIT ICON SQUARE WC-ÜLŐKE

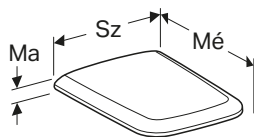
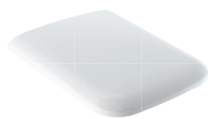

### Tulajdonságok

Wrap over WC-fedél

Cikkszám	Szín / felület	Gyorskioldós csuklópántok	Lecsapódás-gátlós	Rögzítés	Csuklópánt anyaga	Sz [cm]	Ma [cm]	Mé [cm]	Listaár [Ft]
500.837.01.1	Fehér / fénylő	Igen	Igen	Felső	Krómozott sárgaréz	36,5	4,5	45	61 595
571910000	Fehér / fénylő	Nem	Igen	Felső	Krómozott sárgaréz	36,5	4,5	45	62 170
571900000	Fehér / fénylő	Nem	Nem	Felső	Krómozott sárgaréz	36,5	4,5	45	43 714

## GEBERIT ICON FALI BIDÉ

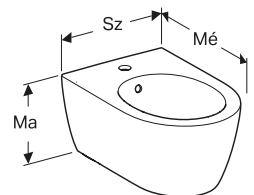

### Tulajdonságok

Falra szerelhető, rejtett vízcsatlakozás, egyszerű rögzítés a bidékhez való Geberit EFF3 típusú fali rögzítéssel, zárt forma, rejtett rögzítés

Cikkszám	Szín / felület	Túlfolyó	Sz [cm]	Ma [cm]	Mé [cm]	Listaár [Ft]
501.898.00.1	Fehér	Látható	35,5	30	53	97 019
501.898.JT.1	Matt fehér	Látható	35,5	30	53	156 858

## GEBERIT ICON FALI BIDÉ, ZÁRT FORMA

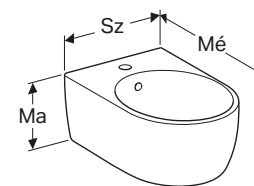

### Tulajdonságok

Falra szerelhető, rejtett vízcsatlakozás, egyszerű rögzítés a Geberit EFF3 típusú falhoz rögzítéssel bidéhez, zárt kivitel, rejtett rögzítés

Cikkszám	Szín / felület	Túlfolyó	Sz [cm]	Ma [cm]	Mé [cm]	Listaár [Ft]
234000000	Fehér	Látható	35,5	23,5	54	97 057

## GEBERIT ICON SQUARE FALI BIDÉ, ZÁRT FORMA

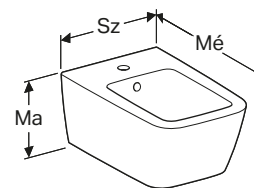

### Tulajdonságok

Falra szerelhető, rejtett vízcsatlakozás, egyszerű rögzítés a Geberit EFF3 típusú falhoz rögzítéssel bidéhez, zárt kivitel, rejtett rögzítés

Cikkszám	Szín / felület	Túlfolyó	Sz [cm]	Ma [cm]	Mé [cm]	Listaár [Ft]
231910000	Fehér	Látható	35	26	54	116 061

## GEBERIT ICON ÁLLÓ BIDÉ, ZÁRT FORMA

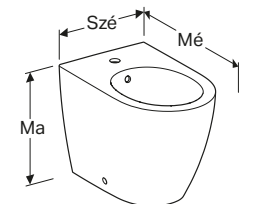

### Tulajdonságok

Talpon álló, falhoz illeszkedő, rejtett vízcsatlakozás, zárt kivitel, rejtett rögzítés

Cikkszám	Szín / felület	Túlfolyó	Sz [cm]	Ma [cm]	Mé [cm]	Listaár [Ft]
502.384.00.1	Fehér	Látható	35	41	56	81 559
502.384.JT.1	Matt fehér	Látható	35	41	56	137 627



## GEBERIT ICON FALON KÍVÜLI ÖBLÍTŐTARTÁLY, 2 MENNYISÉGES ÖBLÍTÉS, VÍZVEZETÉK-CSATLAKOZÁS OLDALT VAGY ALUL

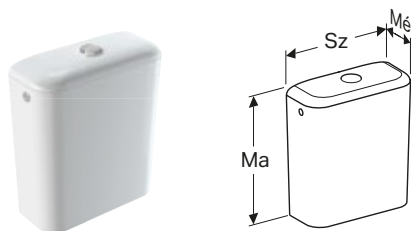

### Tulajdonságok

2 mennyiségű öblítés, vízvezeték-csatlakozás bal/jobbról vagy alul, 1. típus, teljes mennyiség 6 l, EN 997 szerint

Cikkszám	Szín / felület	Sz [cm]	Ma [cm]	Mé [cm]	Listaár [Ft]
229420000	Fehér	37,5	42,5	14,5	93 669

## GEBERIT ICON SQUARE FALON KÍVÜLI ÖBLÍTŐTARTÁLY, 2 MENNYISÉGES ÖBLÍTÉS, VÍZVEZETÉK-CSATLAKOZÁS OLDALT VAGY ALUL

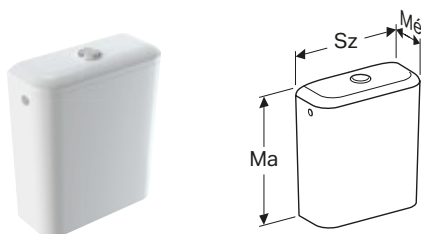

### Tulajdonságok

2 mennyiségű öblítés, vízvezeték-csatlakozás bal/jobbról vagy alul, 1. típus, teljes mennyiség 6 l, EN 997 szerint

Cikkszám	Szín / felület	Sz [cm]	Ma [cm]	Mé [cm]	Listaár [Ft]
228950000	Fehér	37,5	42,5	14,5	93 669

A termékcsaládhoz tartozó összes cikkszám elérhető online is az alábbi weboldalon:  
[catalog.geberit.hu](http://catalog.geberit.hu)

A kiadványban megadott méretek milliméterben értendők.

A kiadványban látható képek csak illusztrációk, a mosdó-, WC- és bidékerámiák ára a csaptelep árát nem tartalmazza.

A WC-kerámiák ára a WC-ülőkék árát nem tartalmazza. Az összeállítások termékei külön cikkszámokon rendelendők.

A feltüntetett árak 2023. január 16-tól érvényes javasolt fogyasztói árak. Az árak, a kínálat és az adatok visszavonásig érvényesek.



Geberit Kft.  
Budapest  
Alf utca 4.  
1117

T: 06 1 204 4187  
sales.hu@geberit.com

[www.geberit.hu](http://www.geberit.hu)