

GEBERIT ONE

# FUNKCIONÁLIS KIALAKÍTÁS



DESIGN  
MEETS  
FUNCTION

# GEBERIT ONE MOSDÓK

1

A mosdókagylók épp olyan egyediek, mint az őket használó emberek. A klasszikus, 48 cm-es kinyúlású Geberit ONE különféle formákban és alakzatokban áll rendelkezésre. A kínálatot a divatos színekben és felületekkel elérhető, hozzáillő fürdőszobabútorok teszik teljessé. Így mindenki megtalálhatja a szükségleteinek és design iránti igényeinek legjobban megfelelő megoldást.

**KeraTect®**

## A klasszikus, 48 cm-es kinyúlású Geberit ONE mosdók kibővítik a változatos tervezési lehetőségeket a mosdóterületen.

A Geberit ONE mosdókagylók három változatban kaphatók: mosdóként, bútorba süllyeszthető mosdóként különböző méretekből, valamint pultra ültethető mosdóként két designváltozatban, szögletes és tálformájú kivitelben. A keskeny lefolyótechnológia minden modellnél egységes. Ez feleslegessé teszi a hagyományos szifonkivágást a mosdószekrényben, és több helyet biztosít a felső fiókban.

Minden kerámia a rendkívül sima és tartós KeraTect® speciális mázzal van bevonva, amely könnyen és hatékonyan tisztán tartható.

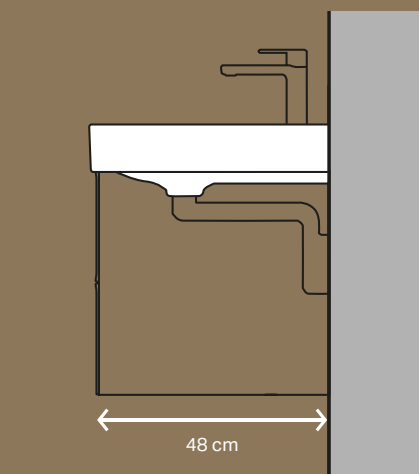

**GEBERIT ONE**  
A klasszikus, 48 cm-es kinyúlású Geberit ONE mosdók további sokoldalú tervezési lehetőségeket kínálnak.



**1** SlimRim bútorba süllyeszthető mosdó extra keskeny peremmel és széles oldalsó pakolófelületekkel. **2** Mosdókagyló magas peremmel és nagy belső medencével. **3** Az integrált fésűs szűrővel ellátott kerámia szelepfedél megbízhatóan felfogja a hajszálakat, és játszi könnyedséggel tisztán tartható. **4** Szögletes formatervezésű pultra ültethető mosdó. **5** Pultra ültethető mosdó keskeny peremmel, tálformájú kivitelben.

# GEBERIT ONE FÜRDŐSZOBA- BÚTOROK

A 48 cm-es mélységgel rendelkező Geberit ONE fürdőszobabútorok a modern designt bőséges tárolóhellyel kombinálják.



1 A fiókok moduláris elosztóelemekkel rendszerezhetők.  
2 A kiváló minőségű kihúzórendszer révén a fiókok finoman és csendesen gördülnek. A tökéletes átláthatóságról optimális LED fénycsíkok gondoskodnak.

## GEBERIT ONE FÜRDŐSZOBA-BÚTORSZÍNEK ÉS FELÜLETEK

### KORPUSZ, ELŐLAP ÉS MOSDÓPULT

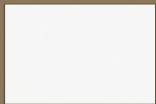

Fehér, festett,  
magasfényű

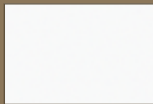

Fehér, festett,  
matt

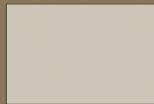

Homokszürke,  
festett,  
magasfényű

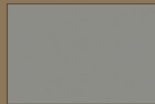

Greige, festett,  
matt

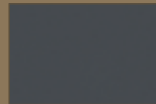

Láva, festett,  
matt



Tölgy,  
melaminos  
faszerkezet



Hikoridió,  
melaminos  
faszerkezet

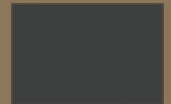

Fekete, matt

### KŐANYAG MOSDÓPULT, KŐANYAG BURKOLAT

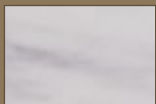

Márványhatású,  
fehér, matt,  
kőanyag



Márványhatású,  
fekete, matt,  
kőanyag



A Geberit ONE fürdőszobabútor-választéka a mosdóterület számára tervezési lehetőségek széles skáláját nyújtja. A helytakarékos lefolyótechnológia feleslegessé teszi a szifonkivágást a mosdószekrény felső fiókjában, és több tárolóhelyet biztosít. Az okos kihúzómechanizmus a fiókok csendes gördülését, illetve lágy nyílását és záródását garantálja. Ezenfelül a finombeállítást is megkönnyíti. A pultra ültethető mosdókhoz való termékválasztékot mosdópultok egészítik ki, még tovább bővítve a sokszínű kialakítási lehetőségeket. A mosdókagylók nemcsak középen, hanem aszimmetrikusan is elhelyezhetők. A bútorok ötféle festett és kétféle fahatású felülettel kaphatók.



↑  
MOSDÓSZEKRÉNY  
két fiókkal.



↑  
MOSDÓSZEKRÉNY  
pultra ültethető mosdókhoz  
alkalmas mosdópulttal.



↑  
MOSDÓPULT  
MOSDÓSZEKRÉNNYEL  
a mosdó és a mosdószekrény  
aszimmetrikus elrendezéséhez.



↑  
MOSDÓPULT  
pultra ültethető mosdókhoz.



Lágy irányfény a fürdőszoba  
éjszakai meglátogatásához



Fokozatmentesen  
szabályozható fényerő



Vakításmentes világítás

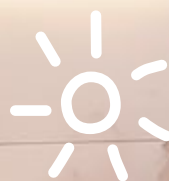

# GEBERIT ONE TÜKRÖS SZEKRÉNYEK COMFORTLIGHT VILÁGÍTÁSSAL

**A ComfortLight világítással rendelkező Geberit ONE tükrös szekrények mindegyike olyan világítási helyzeteket nyújt, amelyek tökéletesen illeszkednek a fürdőszoba használójának mindennapi teendőihez: ragyogó, kristálytisztá és éltető a nap kezdetén, lágy és simogató a lefekvést megelőzően, éjszaka pedig mint irányfény diszkrét és nyugalmat sugárzó. Az egyszerű kezelésnek köszönhetően gyerekjáték kiválasztani a személyes bioritmushoz igazodó ideális világításfajtát.**

Az integrált világítási koncepció a Geberit ONE tükrös szekrények egyik csúcspontja. Négy különböző, harmonikusan összehangolt fényforrás biztosítja a valódi tükörképet, zavaró árnyékok nélkül. A Geberit-csapat átfogó fejlesztési munkájához a természetes fény szolgált mintául - a tiszta és éltető déli fénytől a nyugtató naplementén át a hangulatos gyertyafényig.

A fény vezérlése fokozatmentes fényerő-szabályozást tesz lehetővé, és intuitív módon kezelhető. A világosabb fény automatikusan hűvösebb, a sötétebb fény pedig melegebb árnyalatúvá válik. A fényerő és a fényszín ily módon igazodik a fürdőszoba használójának igényeihez. Ezáltal a Geberit Design Meets Function alapvének tipikus mintapéldája.



↑  
IRÁNYFÉNY

Lágy fény, amely éjszaka megmutatja a mosdóhoz vezető utat, és megkönnyíti az újbóli elalvást.



↑  
GYERTYAFÉNY

Diszkrét, meleg világítás a fürdőszobában töltött pihentető órákhoz.



↑  
NORMÁL FÉNY

Vakításmentes fény a mindennapi rutin lebonyolításához a mosdónál.



↑  
FÉNY MUNKAVÉGZÉSHEZ

Élénk és kristálytisztá megvilágítás az intenzív szépségápoláshoz.

# AZ ÚJ GEBERIT MOSDÓ- KÍNÁLAT

A Geberit Mix & Match vadonatúj lehetőségeket kínál, ha a mosdóhely design-járól van szó. A Geberit ONE, Acanto és iCon termékcsalád mosdói, fürdőszobabútorai és kiegészítői, valamint az Option család tükrei moduláris módon kombinálhatók egymással a felsorolt termékcsaládok között - így a lehetőségek szinte végtelenek. Hozzáadva ehhez a szakértőinkkel való konzultációk rugalmasságát, azt jelenti, hogy képesek vagyunk gyakorlatilag minden vásárlói kívánságot teljesíteni. A kínálatot a kiegészítők széles választéka teszi teljessé.

## MIX & MATCH

### GEBERIT ONE

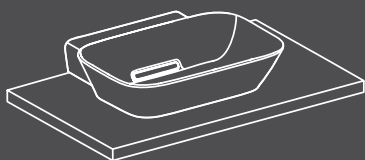

### GEBERIT ACANTO

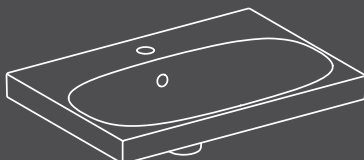

### GEBERIT ICON

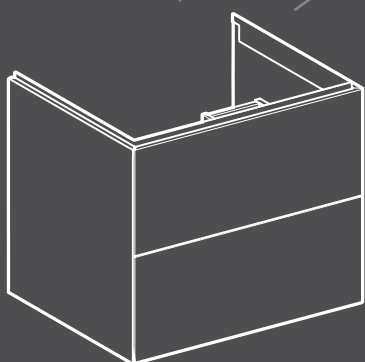
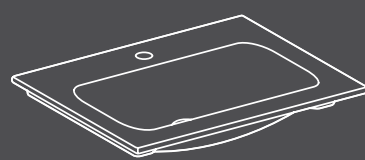

#### PUSH-TO-OPEN

Egy és két fiókos változatok  
Festett vagy melaminos faszerkezet

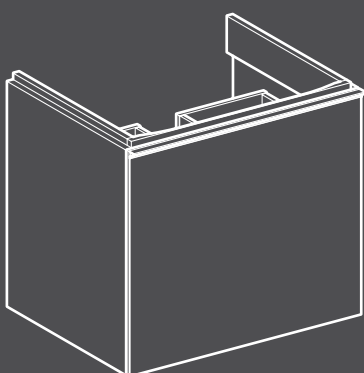

#### FIÓK FOGANTYÚVAL

Egyetlen előlappal takart fiók belső plusz fiókkal  
Festett, melaminos faszerkezet, vagy üveg

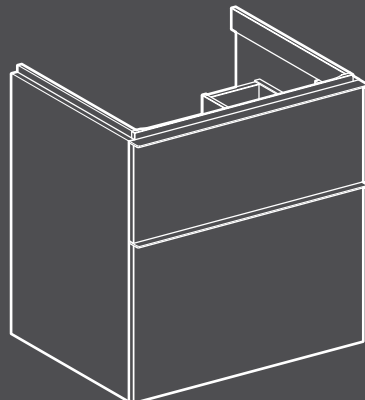

#### FIÓKOK FOGANTYÚVAL

Egy és két fiókos változatok  
Festett vagy melaminos faszerkezet



## DESIGN

Valamennyi Geberit ONE tükrös szekrény keret és fogantyú nélküli tükrös ajtói lebegő hatást keltenek, mint a felhők. A tükrös szekrények teljesen zártak, vagy alul egy nyitott polccal rendelkeznek. A keret és a külső burkolat fehérben vagy eloxált alumíniumból kapható.

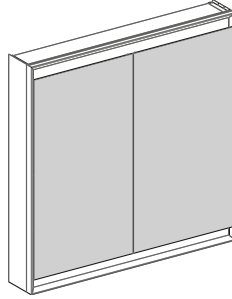

Teljesen tükrös

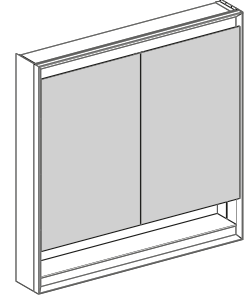

Nyitott polccal

## TELEPÍTÉSI LEHETŐSÉGEK

Előregyártott szerelőelemmel történő beépítés esetén a tükrös szekrény az előfalba integrálható. Így a tükrfelület szinte belesimul a fal síkjába. Ezenkívül még hagyományosan felfüggeszthető, fal előtti modellek is rendelkezésre állnak, amelyek bármilyen fürdőszobában felszerelhetők.

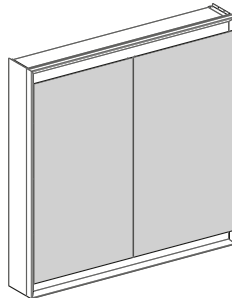

Fal elé történő felszerelés

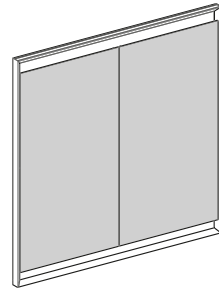

Falba történő beépítés



1



3



2



4



INGYENESEN LETÖLTHETŐ



A Geberit Home App alkalmazással a világítás beállításai okostelefonon elvégezhetők. Idővezérelt beállítások is lehetségesek, például nappali vagy éjszakai időszaktól függően a bekapcsoláskor felgyűlő különböző hangulatú fények előre beprogramozhatók.

**1** Lebegően könnyű, tükrös ajtók fogantyú nélkül. **2** A felső részen, könnyen hozzáférhetően egy borotvához vagy hajszárítóhoz alkalmas elektromos csatlakozóaljzat van beépítve. **3** A megvilágított, polcként funkcionáló bemélyedés tökéletes tárolóhelyet biztosít a mindennap használatos pipercikkeknek. **4** Magasságban fokozatmentesen állítható üvegpolec.



MŰKÖDTETŐLAP  
Geberit Sigma50.



Peremmentes  
WC-kerámia



Innovatív TurboFlush  
öblítés



QuickRelease  
gyorskioldós funkció



Utólag is bontás nélkül  
állítható magasság



Rejtett fali rögzítés



Lecsapódásmentes  
WC-ülőkő



4,5 literes öblítés



Szabadon tisztítható  
padló



# GEBERIT ONE WC ÉS BIDÉ

## KÖNNYEDÉN TISZTÁN TARTHATÓ

A Geberit ONE WC-t sokkal könnyebben tisztán lehet tartani, mint a hagyományos WC-csészéket. Így az ügyfelek minden tisztaságra és higiéniaira vonatkozó igényének meg tud felelni. Ez nagy előny, mert a fogyasztók 90 %-a számára ez a legfontosabb kérdés. A Geberit ONE öblítőperem nélküli WC-kerámia a Geberit által kifejlesztett TurboFlush technológiával rendelkezik. Aszimmetrikus belső geometriája, az oldalsó vízbevezetés és a víz optimalizált áramlása a WC alapos és csendesebb kiöblítését teszi lehetővé. A kerámia külleme is igazán tetszetős, zárt formatervének és a rejtett rögzítési pontoknak köszönhetően. A WC-ülőke és a fedél külön-külön, vagy együtt is egy mozdulattal eltávolítható, az egyszerű takarítás érdekében.



KeraTect®



## RUGALMASSÁG



### INTEGRÁLT MAGASSÁGÁLLÍTÁS

Az új szereléstechnika felfelé 3 cm, lefelé 1 cm magasságbeállítást tesz lehetővé utólag, amennyiben a vásárló későbbi élethelyzete ezt megkívánná.



### QUICKRELEASE FUNKCIÓ

Egyszerűen, szerszám nélkül levehető WC-ülőke és -fedél.

## GEBERIT ONE FALI MOSDÓCSAPTELEP, KERÉK DESIGN, FALRA SZERELHETŐ KIVITEL

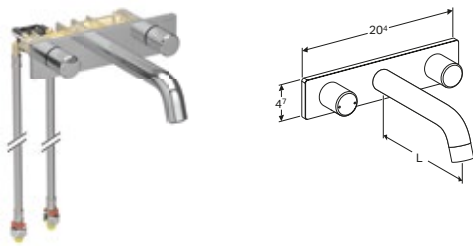

### Tulajdonságok

Fali mosdócsaptelep, két fogantyús-külső keverővel, bal oldali fogantyú a hőmérséklet beállításához, jobb oldali a kifolyó vízmennyiség beállításához, térfogatáram korlátozás vízszugár-szabályzóval, beépített visszacsapó szeleppel, 57 / 54 cm-es csatlakozó tömlőkkel

### Alkalmazási célok

Vezetékes vízhez, Geberit ONE mosdóhoz és ONE fali csaptelephez való szerelőelemekbe történő beépítéshez, rövidített kivitelű Geberit ONE mosdókkal való használatra, hideg és meleg víz csatlakozással, 10-60 mm burkolatvastagsághoz

Cikkszám	Szín / felület	L/hossz [cm]	Listaár [Ft]
116.460.14.1	Matt fekete, easy-to-clean bevonat	16,5	378 215
116.460.21.1	Fényes króm	16,5	261 662

## GEBERIT ONE MOSDÓ CSAPTELEP SZÖGLETES DESIGN, FALRA SZERELHETŐ KIVITEL

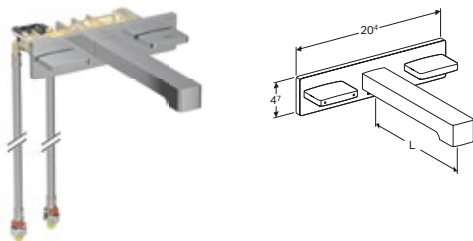

### Tulajdonságok

Fali mosdócsaptelep, két fogantyús-külső keverővel, bal oldali fogantyú a hőmérséklet beállításához, jobb oldali a kifolyó vízmennyiség beállításához, térfogatáram korlátozás vízszugár-szabályzóval, beépített visszacsapó szeleppel, 57 / 54 cm-es csatlakozó tömlőkkel

### Alkalmazási célok

Vezetékes vízhez, Szövegcsere: Geberit ONE mosdóhoz és ONE fali csaptelephez való szerelőelemekbe történő beépítéshez, rövidített kivitelű Geberit ONE mosdókkal való használatra, hideg és meleg víz csatlakozással, 10-60 mm burkolatvastagsághoz

Cikkszám	Szín / felület	L/hossz [cm]	Listaár [Ft]
116.461.14.1	Matt fekete, easy-to-clean bevonat	18	378 215
116.461.21.1	Fényes króm	18	261 662

## GEBERIT ONE MOSDÓ CSAPTELEP KEREK DESIGN, FALRA SZERELHETŐ KIVITEL

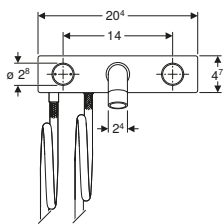

### Tulajdonságok

Fali mosdócsaptelep, két fogantyús-külső keverővel, bal oldali fogantyú a hőmérséklet beállításához, jobb oldali a kifolyó vízmennyiség beállításához, térfogatáram korlátozás vízszugár-szabályzóval, beépített visszacsapó szeleppel, 105,5 cm-es csatlakozó tömlőkkel

### Alkalmazási célok

Vezetékes vízhez, Geberit mosdó szerelőelemekbe történő beépítéshez, amely Geberit ONE fali csaptelephez való falsík alatti vezérlődobozzal rendelkezik, hideg és meleg víz csatlakozással, 10-60 mm burkolatvastagsághoz

Cikkszám	Szín / felület	L/hossz [cm]	Listaár [Ft]
116.462.14.1	Matt fekete, easy-to-clean bevonat	16,5	378 215
116.462.21.1	Fényes króm	16,5	261 662
116.464.14.1	Matt fekete, easy-to-clean bevonat	18	403 488
116.464.21.1	Fényes króm	18	286 935

## GEBERIT ONE MOSDÓ CSAPTELEP SZÖGLETES DESIGN, FALRA SZERELHETŐ KIVITEL

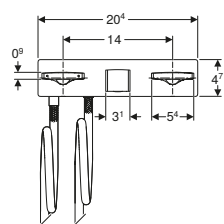

### Tulajdonságok

Fali mosdócsaptelep, két fogantyús-külső keverővel, bal oldali fogantyú a hőmérséklet beállításához, jobb oldali a kifolyó vízmennyiség beállításához, térfogatáram korlátozás vízszugár-szabályzóval, beépített visszacsapó szeleppel, 105,5 cm-es csatlakozó tömlőkkel

### Alkalmazási célok

Vezetékes vízhez, Geberit ONE mosdóhoz és ONE fali csaptelephez való szerelőelemekbe történő beépítéshez, rövidített kivitelű Geberit ONE mosdókkal való használatra, hideg és meleg víz csatlakozással, 10-60 mm burkolatvastagsághoz

Cikkszám	Szín / felület	L/hossz [cm]	Listaár [Ft]
116.463.14.1	Matt fekete, easy-to-clean bevonat	18	378 215
116.463.21.1	Fényes króm	18	261 662
116.465.14.1	Matt fekete, easy-to-clean bevonat	22	403 488
116.465.21.1	Fényes króm	22	286 935

## GEBERIT ONE MOSDÓ LEBEGŐ DESIGN, HÁTSÓ KIFOLYÁSÚ, RÖVIDÍTETT KIVITEL

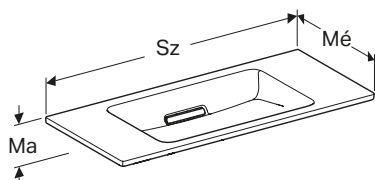

### Tulajdonságok

Vízszintes lefolyónyílás, keskeny perem, rövidített kivitel, falsík alatti szifon, lebegő kialakítás, szabad kifolyás, megfelel a KRINKO ajánlásainak

Cikkszám	Szín / felület	Csaplyuk	Túlfolyó	Sz [cm]	Ma [cm]	Mé [cm]	Listaár [Ft]
<b>Sz / Szélesség: 90 cm</b>							
500.390.01.1	Mosdó: fehér / KeraTect Takarólap: fényes króm	Nélkül	Nélkül	90	13	40	207 908
500.390.01.2	Mosdó: fehér / KeraTect Takarólap: szálcsiszolt króm	Nélkül	Nélkül	90	13	40	207 908
500.390.01.3	Mosdó: fehér / KeraTect Takarólap: fényes fehér	Nélkül	Nélkül	90	13	40	202 955
<b>Sz / Szélesség: 120 cm</b>							
500.392.01.1	Mosdó: fehér / KeraTect Takarólap: fényes króm	Nélkül	Nélkül	120	13	40	297 006
500.392.01.2	Mosdó: fehér / KeraTect Takarólap: szálcsiszolt króm	Nélkül	Nélkül	120	13	40	297 006
500.392.01.3	Mosdó: fehér / KeraTect Takarólap: fényes fehér	Nélkül	Nélkül	120	13	40	292 061

## GEBERIT ONE SZEKRÉNYBE ÉPÍTHETŐ MOSDÓ, HÁTSÓ KIFOLYÁSÚ, RÖVIDÍTETT KIVITEL

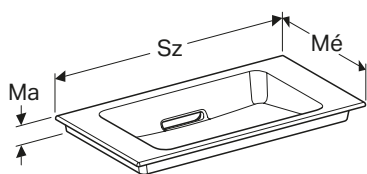

### Tulajdonságok

Vízszintes lefolyónyílás, Keskeny perem, rövidített kivitel, falsík alatti szifon, falsík alatti elzárószelep

### Alkalmazási célok

Mosdószekrényekbe történő beépítéshez

Cikkszám	Szín / felület	Csaplyuk	Túlfolyó	Sz [cm]	Ma [cm]	Mé [cm]	Listaár [Ft]
<b>Sz / Szélesség: 75 cm</b>							
500.391.01.1	Mosdó: fehér / KeraTect Takarólap: fényes króm	Nélkül	Rejtett	75	13	40	148 507
500.391.01.2	Mosdó: fehér / KeraTect Takarólap: szálcsiszolt króm	Nélkül	Rejtett	75	13	40	148 507
500.391.01.3	Mosdó: fehér / KeraTect Takarólap: fényes fehér	Nélkül	Rejtett	75	13	40	143 553
<b>Sz / Szélesség: 90 cm</b>							
500.395.01.1	Mosdó: fehér / KeraTect Takarólap: fényes króm	Nélkül	Rejtett	90	13	40	183 166
500.395.01.2	Mosdó: fehér / KeraTect Takarólap: szálcsiszolt króm	Nélkül	Rejtett	90	13	40	183 166
500.395.01.3	Mosdó: fehér / KeraTect Takarólap: fényes fehér	Nélkül	Rejtett	90	13	40	178 195
<b>Sz / Szélesség: 105 cm</b>							
500.396.01.1	Mosdó: fehér / KeraTect Takarólap: fényes króm	Nélkül	Rejtett	105	13	40	222 761
500.396.01.2	Mosdó: fehér / KeraTect Takarólap: szálcsiszolt króm	Nélkül	Rejtett	105	13	40	222 761
500.396.01.3	Mosdó: fehér / KeraTect Takarólap: fényes fehér	Nélkül	Rejtett	105	13	40	217 815

## GEBERIT ONE SZEKRÉNYBE ÉPÍTHETŐ MOSDÓ, HÁTSÓ KIFOLYÁSÚ

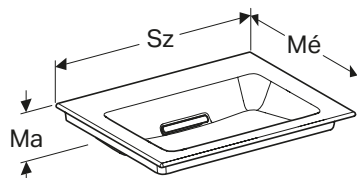

### Tulajdonságok

Vízszintes lefolyónyílás, keskeny perem, láthatatlan túlfolyó funkció, működtetés húzóráddal, beépített szűrővel, higiénikus az optimális áramlásnak köszönhetően

### Alkalmazási célok

Mosdószekrényekbe történő beépítéshez

Cikkszám	Szín / felület	Mix&Match	Csaplyuk	Túlfolyó	Sz [cm]	Ma [cm]	Mé [cm]	Listaár [Ft]
<b>Sz / Szélesség: 60 cm</b>								
505.001.00.1	Mosdó: fehér / KeraTect Takarólap: fényes fehér	Igen	Nélkül	Nélkül	60	13	48	191 136
505.002.00.1	Mosdó: fehér / KeraTect Takarólap: fényes fehér	Igen	Középen	Nélkül	60	13	48	191 136
<b>Sz / Szélesség: 75 cm</b>								
505.003.00.1	Mosdó: fehér / KeraTect Takarólap: fényes fehér	Igen	Nélkül	Nélkül	75	13	48	249 950
505.004.00.1	Mosdó: fehér / KeraTect Takarólap: fényes fehér	Igen	Középen	Nélkül	75	13	48	249 950
<b>Sz / Szélesség: 90 cm</b>								
505.005.00.1	Mosdó: fehér / KeraTect Takarólap: fényes fehér	Igen	Nélkül	Nélkül	90	13	48	298 960
505.006.00.1	Mosdó: fehér / KeraTect Takarólap: fényes fehér	Igen	Középen	Nélkül	90	13	48	298 960
<b>Sz / Szélesség: 105 cm</b>								
505.014.00.1	Mosdó: fehér / KeraTect Takarólap: fényes fehér	Nem	Nélkül	Nélkül	105	13	48	331 307
505.015.00.1	Mosdó: fehér / KeraTect Takarólap: fényes fehér	Nem	Középen	Nélkül	105	13	48	331 307
<b>Sz / Szélesség: 120 cm</b>								
505.016.00.1	Mosdó: fehér / KeraTect Takarólap: fényes fehér	Igen	Nélkül	Nélkül	120	13	48	395 993
505.017.00.1	Mosdó: fehér / KeraTect Takarólap: fényes fehér	Igen	Középen	Nélkül	120	13	48	395 993

## GEBERIT ONE SZEKRÉNYBE ÉPÍTHETŐ MOSDÓ, HÁTSÓ KIFOLYÁSÚ, TÁROLÓHELYEL

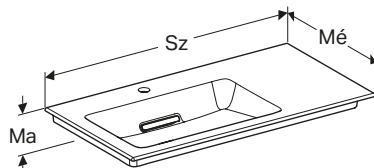

### Tulajdonságok

Vízszintes lefolyónyílás, keskeny perem, láthatatlan túlfolyó funkció, működtetés húzóráddal, beépített szűrővel, higiénikus az optimális áramlásnak köszönhetően

### Alkalmazási célok

Mosdószekrényekbe történő beépítéshez

Cikkszám	Szín / felület	Mix&Match	Csaplyuk	Túlfolyó	Lerakófelület	Sz [cm]	Ma [cm]	Mé [cm]	Listaár [Ft]
<b>Sz / Szélesség: 90 cm</b>									
505.007.00.1	Mosdó: fehér / KeraTect Takarólap: fényes fehér	Igen	Bal	Nélkül	Jobb	90	13,1	48	313 659
505.008.00.1	Mosdó: fehér / KeraTect Takarólap: fényes fehér	Igen	Nélkül	Nélkül	Jobb	90	13,1	48	313 659
505.009.00.1	Mosdó: fehér / KeraTect Takarólap: fényes fehér	Igen	Jobb	Nélkül	Bal	90	13,1	48	313 659
505.013.00.1	Mosdó: fehér / KeraTect Takarólap: fényes fehér	Igen	Nélkül	Nélkül	Bal	90	13,1	48	313 659

## GEBERIT ONE MOSDÓ, HÁTSÓ KIFOLYÁSÚ

MIX & MATCH

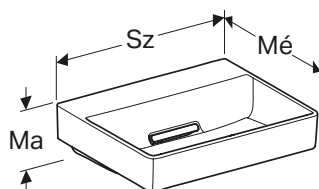

### Tulajdonságok

Mosdószekrényvel kombinálható, vízszintes lefolyónyílás, láthatatlan túlfolyó funkció, működtetés húzóúddal, beépített szűrővel, higiénikus az optimális áramlásnak köszönhetően

Cikkszám	Szín / felület	Mix&Match	Csaplyuk	Túlfolyó	Rögzítési pontok	Sz [cm]	Ma [cm]	Mé [cm]	Listaár [Ft]
<b>Sz / Szélesség: 50 cm</b>									
505.018.00.1	Mosdó: fehér / KeraTect Takarólap: fényes fehér	Nem	Nélkül	Nélkül	2	50	14	41	163 691
505.019.00.1	Mosdó: fehér / KeraTect Takarólap: fényes fehér	Nem	Középen	Nélkül	2	50	14	41	163 691
<b>Sz / Szélesség: 60 cm</b>									
505.033.00.1	Mosdó: fehér / KeraTect Takarólap: fényes fehér	Igen	Nélkül	Nélkül	2	60	14	48	180 353
505.034.00.1	Mosdó: fehér / KeraTect Takarólap: fényes fehér	Igen	Középen	Nélkül	2	60	14	48	180 353
<b>Sz / Szélesség: 75 cm</b>									
505.035.00.1	Mosdó: fehér / KeraTect Takarólap: fényes fehér	Igen	Nélkül	Nélkül	2	75	14	48	239 168
505.036.00.1	Mosdó: fehér / KeraTect Takarólap: fényes fehér	Igen	Középen	Nélkül	2	75	14	48	239 168
<b>Sz / Szélesség: 90 cm</b>									
505.037.00.1	Mosdó: fehér / KeraTect Takarólap: fényes fehér	Igen	Nélkül	Nélkül	4	90	14	48	288 177
505.038.00.1	Mosdó: fehér / KeraTect Takarólap: fényes fehér	Igen	Középen	Nélkül	4	90	14	48	288 177
<b>Sz / Szélesség: 105 cm</b>									
505.045.00.1	Mosdó: fehér / KeraTect Takarólap: fényes fehér	Nem	Nélkül	Nélkül	4	105	14	48	320 525
505.046.00.1	Mosdó: fehér / KeraTect Takarólap: fényes fehér	Nem	Középen	Nélkül	4	105	14	48	320 525
<b>Sz / Szélesség: 120 cm</b>									
505.047.00.1	Mosdó: fehér / KeraTect Takarólap: fényes fehér	Igen	Nélkül	Nélkül	4	120	14	48	385 211
505.048.00.1	Mosdó: fehér / KeraTect Takarólap: fényes fehér	Igen	Középen	Nélkül	4	120	14	48	385 211
505.049.00.1	Mosdó: fehér / KeraTect Takarólap: fényes fehér	Igen	Bal és jobb	Nélkül	4	120	14	48	385 211

## GEBERIT ONE PULTRA ÜLTETHETŐ MOSDÓ, NÉGYSZÖGLETES, HÁTSÓ KIFOLYÁSÚ

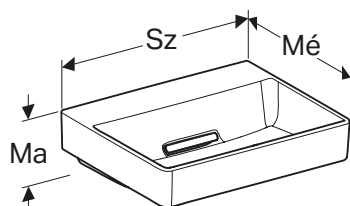

### Tulajdonságok

Vízszintes lefolyónyílás, láthatatlan túlfolyó funkció, működtetés húzóúddal, beépített szűrővel, higiénikus az optimális áramlásnak köszönhetően, a mosdó alsó és hátsó oldala csiszolt felületű

### Alkalmazási célok

Mosdószekrényekbe történő beépítéshez

Cikkszám	Szín / felület	Csaplyuk	Túlfolyó	Rögzítési pontok	Sz [cm]	Ma [cm]	Mé [cm]	Listaár [Ft]
<b>Sz / Szélesség: 50 cm</b>								
505.023.00.1	Mosdó: fehér / KeraTect Takarólap: fényes fehér	Nélkül	Nélkül	2	50	14,5	41	174 473
505.024.00.1	Mosdó: fehér / KeraTect Takarólap: fényes fehér	Középen	Nélkül	2	50	14,5	41	174 473
505.025.00.1	Mosdó: fehér matt Takarólap: fényes fehér	Nélkül	Nélkül	2	50	14,5	41	198 978
505.026.00.1	Mosdó: fehér matt Takarólap: fényes fehér	Középen	Nélkül	2	50	14,5	41	198 978



## GEBERIT ONE MOSDÓ, HÁTSÓ KIFOLYÁSÚ, TÁROLÓHELYVEL

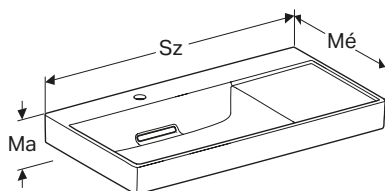

### Tulajdonságok

Mosdósze krénnyel kombinálható, vízszintes lefolyónyílás, láthatatlan túlfolyó funkció, működtetés húzóúddal, beépített szűrővel, higiénikus az optimális áramlásnak köszönhetően

Cikkszám	Szín / felület	Mix&Match	Csaplyuk	Túlfolyó	Lerakó-felület	Rögzítési pontok	Sz [cm]	Ma [cm]	Mé [cm]	Listaár [Ft]
<b>Sz / Szélesség: 90 cm</b>										
505.039.00.1	Mosdó: fehér / KeraTect Takarólap: fényes fehér	Igen	Bal	Nélkül	Jobb	2	90	14	48	303 863
505.042.00.1	Mosdó: fehér / KeraTect Takarólap: fényes fehér	Igen	Nélkül	Nélkül	Jobb	2	90	14	48	303 863
505.043.00.1	Mosdó: fehér / KeraTect Takarólap: fényes fehér	Igen	Jobb	Nélkül	Bal	2	90	14	48	303 863
505.044.00.1	Mosdó: fehér / KeraTect Takarólap: fényes fehér	Igen	Nélkül	Nélkül	Bal	2	90	14	48	303 863

## GEBERIT ONE PULTRA ÜLTETHETŐ MOSDÓ, TÁLFORMÁJÚ, HÁTSÓ KIFOLYÁSÚ

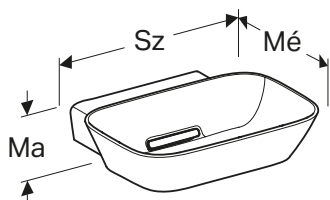

### Tulajdonságok

Vízszintes lefolyónyílás, láthatatlan túlfolyó funkció, működtetés húzóúddal, beépített szűrővel, higiénikus az optimális áramlásnak köszönhetően, a mosdó alsó és hátsó oldala csiszolt felületű

### Alkalmazási célok

Mosdósze krényekbe történő beépítéshez

Cikkszám	Szín / felület	Csaplyuk	Túlfolyó	Sz [cm]	Ma [cm]	Mé [cm]	Listaár [Ft]
<b>Sz / Szélesség: 50 cm</b>							
505.050.00.1	Mosdó: fehér / KeraTect Takarólap: fényes fehér	Nélkül	Nélkül	50	15,5	42,5	201 918
505.051.00.1	Mosdó: fehér / KeraTect Takarólap: fényes fehér	Középen	Nélkül	50	15,5	42,5	201 918
505.052.00.1	Mosdó: fehér matt Takarólap: fényes fehér	Nélkül	Nélkül	50	15,5	42,5	226 423
505.053.00.1	Mosdó: fehér matt Takarólap: fényes fehér	Középen	Nélkül	50	15,5	42,5	226 423

## GEBERIT ONE MOSDÓ, ALSÓSZEKRÉNYHEZ

MIX & MATCH

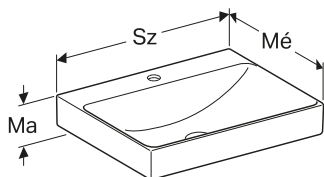

### Tulajdonságok

Mosdószekrényekbe történő beépítéshez, függőleges lefolyónyílás

Cikkszám	Szín / felület	Mix&Match	Csaplyuk	Túlfolyó	Sz [cm]	Ma [cm]	Mé [cm]	Listaár [Ft]
<b>Sz / Szélesség: 50 cm</b>								
505.020.01.6	Fehér / KeraTect	Nem	Középen	Nélkül	50	14	40	93 605
505.021.01.6	Fehér / KeraTect	Nem	Nélkül	Nélkül	50	14	40	93 605
<b>Sz / Szélesség: 60 cm</b>								
505.020.01.1	Fehér / KeraTect	Igen	Középen	Nélkül	60	14	48	108 367
505.021.01.1	Fehér / KeraTect	Igen	Nélkül	Nélkül	60	14	48	108 367
<b>Sz / Szélesség: 75 cm</b>								
505.020.01.2	Fehér / KeraTect	Igen	Középen	Nélkül	75	14	48	162 564
505.021.01.2	Fehér / KeraTect	Igen	Nélkül	Nélkül	75	14	48	162 564
<b>Sz / Szélesség: 90 cm</b>								
505.020.01.3	Fehér / KeraTect	Igen	Középen	Nélkül	90	14	48	206 889
505.021.01.3	Fehér / KeraTect	Igen	Nélkül	Nélkül	90	14	48	206 889
<b>Sz / Szélesség: 105 cm</b>								
505.020.01.4	Fehér / KeraTect	Nem	Középen	Nélkül	105	14	48	236 452
505.021.01.4	Fehér / KeraTect	Nem	Nélkül	Nélkül	105	14	48	236 452
<b>Sz / Szélesség: 120 cm</b>								
505.020.01.5	Fehér / KeraTect	Igen	Középen	Nélkül	120	14	48	295 565
505.021.01.5	Fehér / KeraTect	Igen	Nélkül	Nélkül	120	14	48	295 565
505.022.01.5	Fehér / KeraTect	Igen	Bal és jobb	Nélkül	120	14	48	295 565

## GEBERIT ONE SZEKRÉNYBE ÉPÍTHETŐ MOSDÓ

MIX & MATCH

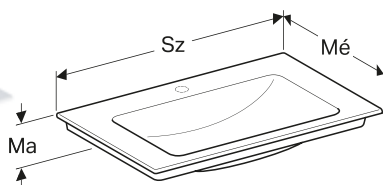

### Tulajdonságok

Mosdószekrényekbe történő beépítéshez, vékony perem, függőleges lefolyónyílás

Cikkszám	Szín / felület	Mix&Match	Csaplyuk	Túlfolyó	Lerakófelület	Sz [cm]	Ma [cm]	Mé [cm]	Listaár [Ft]
<b>Sz / Szélesség: 60 cm</b>									
505.010.01.1	Fehér / KeraTect	Igen	Középen	Nélkül	Kétoldalas	60	14	48	118 226
505.011.01.1	Fehér / KeraTect	Igen	Nélkül	Nélkül	Kétoldalas	60	14	48	118 226
<b>Sz / Szélesség: 75 cm</b>									
505.010.01.2	Fehér / KeraTect	Igen	Középen	Nélkül	Kétoldalas	75	14	48	172 423
505.011.01.2	Fehér / KeraTect	Igen	Nélkül	Nélkül	Kétoldalas	75	14	48	172 423
<b>Sz / Szélesség: 90 cm</b>									
505.010.01.3	Fehér / KeraTect	Igen	Középen	Nélkül	Kétoldalas	90	14	48	216 748
505.011.01.3	Fehér / KeraTect	Igen	Nélkül	Nélkül	Kétoldalas	90	14	48	216 748
<b>Sz / Szélesség: 105 cm</b>									
505.010.01.4	Fehér / KeraTect	Nem	Középen	Nélkül	Kétoldalas	105	14	48	246 298
505.011.01.4	Fehér / KeraTect	Nem	Nélkül	Nélkül	Kétoldalas	105	14	48	246 298
<b>Sz / Szélesség: 120 cm</b>									
505.010.01.5	Fehér / KeraTect	Igen	Középen	Nélkül	Kétoldalas	120	14	48	305 411
505.011.01.5	Fehér / KeraTect	Igen	Nélkül	Nélkül	Kétoldalas	120	14	48	305 411

## GEBERIT ONE PULTRA ÜLTETHETŐ MOSDÓ, SZÖGLETES

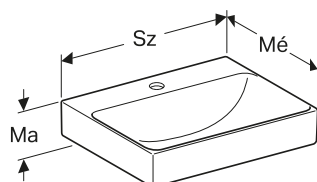

### Tulajdonságok

Mosdópultra való szereléshez, a mosdó alsó és hátsó oldala csiszolt felületű, függőleges lefolyónyílás

Cikkszám	Szín / felület	Csaplyuk	Túlfolyó	Sz [cm]	Ma [cm]	Mé [cm]	Listaár [Ft]
<b>Sz / Szélesség: 50 cm</b>							
505.030.01.6	Fehér / KeraTect	Középen	Nélkül	50	14	40	103 451
505.031.01.6	Fehér / KeraTect	Nélkül	Nélkül	50	14	40	103 451

## GEBERIT ONE PULTRA ÜLTETHETŐ MOSDÓ, TÁLFORMÁJÚ

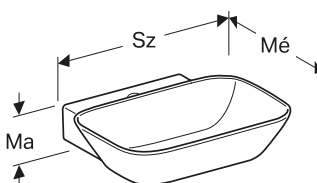

### Tulajdonságok

Mosdópultra való szereléshez, a mosdó alsó és hátsó oldala csiszolt felületű, függőleges lefolyónyílás

Cikkszám	Szín / felület	Csaplyuk	Túlfolyó	Sz [cm]	Ma [cm]	Mé [cm]	Listaár [Ft]
<b>Sz / Szélesség: 50 cm</b>							
505.040.01.6	Fehér / KeraTect	Nélkül	Nélkül	50	14	42,5	128 072
505.041.01.6	Fehér / KeraTect	Középen	Nélkül	50	14	42,5	128 072

## GEBERIT ONE LEFOLYÓ PANEL FÉSŰ BETÉTTTEL, MÁGNESES RÖGZÍTÉSSEL



Cikkszám	Szín / felület	Listaár [Ft]
505.082.14.1	Fekete matt	34 310
505.082.21.1	Fényes króm	34 310
505.082.GH.1	Krómozott szálciszolt	34 310
245.451.11.1	Alpin fehér	34 310

## GEBERIT ONE DESIGN SZIFONTAKARÓ

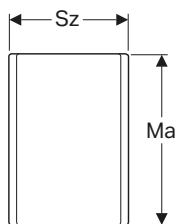

Cikkszám	Szín / felület	Sz [cm]	Ma [cm]	Mé [cm]	Listaár [Ft]
505.058.01.1	Fehér / Porszört rozsdamentes acél	7,8	20	6,5	29 407
505.058.21.1	Fényes króm	7,8	20	6,5	29 407

## GEBERIT ONE ALSÓ SZEKRÉNY MOSDÓHOZ, EGY FIÓKKAL

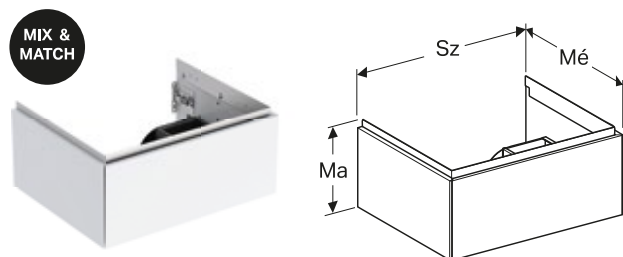

### Tulajdonságok

Falra szerelhető, egy fiókkal, push-to-open mechanizmus a nyitáshoz, fiók behúzószínnel, nedvességtűrő, előszerelten szállítva

Cikkszám	Szín / felület	Mix&Match	Sz [cm]	Ma [cm]	Mé [cm]	Listaár [Ft]
<b>Mosdó szélessége: 60 cm</b>						
505.071.00.1	Fehér, festett, magasfényű	Igen	59,2	26,6	47	215 747
505.071.00.2	Fehér, festett, matt	Igen	59,2	26,6	47	215 747
505.071.00.3	Láva, festett, matt	Igen	59,2	26,6	47	215 747
505.071.00.4	Homokszürke, festett, magasfényű	Igen	59,2	26,6	47	215 747
505.071.00.5	Tölgy, melaminos faszerkezet	Igen	59,2	26,6	47	215 747
505.071.00.6	Hikoridió, melaminos faszerkezet	Igen	59,2	26,6	47	215 747
505.071.00.7	Greige, festett, matt	Igen	59,2	26,6	47	215 747
505.071.00.8	Fekete, matt	Igen	59,2	26,6	47	215 747
<b>Mosdó szélessége: 75 cm</b>						
505.072.00.1	Fehér, festett, magasfényű	Igen	74	26,6	47	228 488
505.072.00.2	Fehér, festett, matt	Igen	74	26,6	47	228 488
505.072.00.3	Láva, festett, matt	Igen	74	26,6	47	228 488
505.072.00.4	Homokszürke, festett, magasfényű	Igen	74	26,6	47	228 488
505.072.00.5	Tölgy, melaminos faszerkezet	Igen	74	26,6	47	228 488
505.072.00.6	Hikoridió, melaminos faszerkezet	Igen	74	26,6	47	228 488
505.072.00.7	Greige, festett, matt	Igen	74	26,6	47	228 488
505.072.00.8	Fekete, matt	Igen	74	26,6	47	228 488
<b>Mosdó szélessége: 90 cm</b>						
505.073.00.1	Fehér, festett, magasfényű	Igen	88,8	26,6	47	255 945
505.073.00.2	Fehér, festett, matt	Igen	88,8	26,6	47	255 945
505.073.00.3	Láva, festett, matt	Igen	88,8	26,6	47	255 945
505.073.00.4	Homokszürke, festett, magasfényű	Igen	88,8	26,6	47	255 945
505.073.00.5	Tölgy, melaminos faszerkezet	Igen	88,8	26,6	47	255 945
505.073.00.6	Hikoridió, melaminos faszerkezet	Igen	88,8	26,6	47	255 945
505.073.00.7	Greige, festett, matt	Igen	88,8	26,6	47	255 945
505.073.00.8	Fekete, matt	Igen	88,8	26,6	47	255 945
<b>Mosdó szélessége: 105 cm</b>						
505.074.00.1	Fehér, festett, magasfényű	Nem	103,6	26,6	47	274 588
505.074.00.2	Fehér, festett, matt	Nem	103,6	26,6	47	274 588
505.074.00.3	Láva, festett, matt	Nem	103,6	26,6	47	274 588
505.074.00.4	Homokszürke, festett, magasfényű	Nem	103,6	26,6	47	274 588
505.074.00.5	Tölgy, melaminos faszerkezet	Nem	103,6	26,6	47	274 588
505.074.00.6	Hikoridió, melaminos faszerkezet	Nem	103,6	26,6	47	274 588
505.074.00.7	Greige, festett, matt	Nem	103,6	26,6	47	274 588
505.074.00.8	Fekete, matt	Nem	103,6	26,6	47	274 588
<b>Mosdó szélessége: 120 cm</b>						
505.075.00.1	Fehér, festett, magasfényű	Igen	118,4	26,6	47	295 181
505.075.00.2	Fehér, festett, matt	Igen	118,4	26,6	47	295 181
505.075.00.3	Láva, festett, matt	Igen	118,4	26,6	47	295 181
505.075.00.4	Homokszürke, festett, magasfényű	Igen	118,4	26,6	47	295 181
505.075.00.5	Tölgy, melaminos faszerkezet	Igen	118,4	26,6	47	295 181
505.075.00.6	Hikoridió, melaminos faszerkezet	Igen	118,4	26,6	47	295 181
505.075.00.7	Greige, festett, matt	Igen	118,4	26,6	47	295 181
505.075.00.8	Fekete, matt	Igen	118,4	26,6	47	295 181

## GEBERIT ONE ALSÓ SZEKRÉNY MOSDÓHOZ, KÉT FIÓKKAL

MIX & MATCH

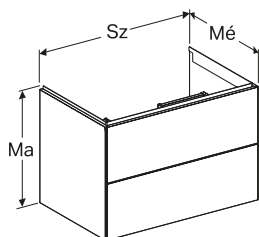

### Tulajdonságok

Falra szerelhető, teljesen kihasználható tárolóhely a felső fiókban, egy fiókkal, push-to-open mechanizmus a nyitáshoz, fiók behúzásával, nedvességtűrő, előszerelve szállított, FSC™ C134279 tanúsítvánnyal

Cikkszám	Szín / felület	Mix&Match	Sz [cm]	Ma [cm]	Mé [cm]	Listaár [Ft]
<b>Mosdó szélessége: 60 cm</b>						
505.261.00.1	Fehér, festett, magasfényű	Igen	59,2	50,4	47	285 816
505.261.00.2	Fehér, festett, matt	Igen	59,2	50,4	47	285 816
505.261.00.3	Láva, festett, matt	Igen	59,2	50,4	47	285 816
505.261.00.4	Homokszürke, festett, magasfényű	Igen	59,2	50,4	47	285 816
505.261.00.5	Tölgy, melaminos faszerkezet	Igen	59,2	50,4	47	285 816
505.261.00.6	Hikoridió, melaminos faszerkezet	Igen	59,2	50,4	47	285 816
505.261.00.7	Greige, festett, matt	Igen	59,2	50,4	47	285 816
505.261.00.8	Fekete, matt	Igen	59,2	50,4	47	285 816
<b>Mosdó szélessége: 75 cm</b>						
505.262.00.1	Fehér, festett, magasfényű	Igen	74	50,4	47	315 374
505.262.00.2	Fehér, festett, matt	Igen	74	50,4	47	315 374
505.262.00.3	Láva, festett, matt	Igen	74	50,4	47	315 374
505.262.00.4	Homokszürke, festett, magasfényű	Igen	74	50,4	47	315 374
505.262.00.5	Tölgy, melaminos faszerkezet	Igen	74	50,4	47	315 374
505.262.00.6	Hikoridió, melaminos faszerkezet	Igen	74	50,4	47	315 374
505.262.00.7	Greige, festett, matt	Igen	74	50,4	47	315 374
505.262.00.8	Fekete, matt	Igen	74	50,4	47	315 374
<b>Mosdó szélessége: 90 cm</b>						
505.263.00.1	Fehér, festett, magasfényű	Igen	88,9	50,4	47	354 797
505.263.00.2	Fehér, festett, matt	Igen	88,9	50,4	47	354 797
505.263.00.3	Láva, festett, matt	Igen	88,9	50,4	47	354 797
505.263.00.4	Homokszürke, festett, magasfényű	Igen	88,9	50,4	47	354 797
505.263.00.5	Tölgy, melaminos faszerkezet	Igen	88,9	50,4	47	354 797
505.263.00.6	Hikoridió, melaminos faszerkezet	Igen	88,9	50,4	47	354 797
505.263.00.7	Greige, festett, matt	Igen	88,9	50,4	47	354 797
505.263.00.8	Fekete, matt	Igen	88,9	50,4	47	354 797
<b>Mosdó szélessége: 105 cm</b>						
505.264.00.1	Fehér, festett, magasfényű	Nem	103,6	50,4	47	374 515
505.264.00.2	Fehér, festett, matt	Nem	103,6	50,4	47	374 515
505.264.00.3	Láva, festett, matt	Nem	103,6	50,4	47	374 515
505.264.00.4	Homokszürke, festett, magasfényű	Nem	103,6	50,4	47	374 515
505.264.00.5	Tölgy, melaminos faszerkezet	Nem	103,6	50,4	47	374 515
505.264.00.6	Hikoridió, melaminos faszerkezet	Nem	103,6	50,4	47	374 515
505.264.00.7	Greige, festett, matt	Nem	103,6	50,4	47	374 515
505.264.00.8	Fekete, matt	Nem	103,6	50,4	47	374 515
<b>Mosdó szélessége: 120 cm</b>						
505.265.00.1	Fehér, festett, magasfényű	Igen	118,4	50,4	47	433 644
505.265.00.2	Fehér, festett, matt	Igen	118,4	50,4	47	433 644
505.265.00.3	Láva, festett, matt	Igen	118,4	50,4	47	433 644
505.265.00.4	Homokszürke, festett, magasfényű	Igen	118,4	50,4	47	433 644
505.265.00.5	Tölgy, melaminos faszerkezet	Igen	118,4	50,4	47	433 644
505.265.00.6	Hikoridió, melaminos faszerkezet	Igen	118,4	50,4	47	433 644
505.265.00.7	Greige, festett, matt	Igen	118,4	50,4	47	433 644
505.265.00.8	Fekete, matt	Igen	118,4	50,4	47	433 644

## GEBERIT ONE ALSÓ SZEKRÉNY MOSDÓHOZ, KÉT FIÓKKAL

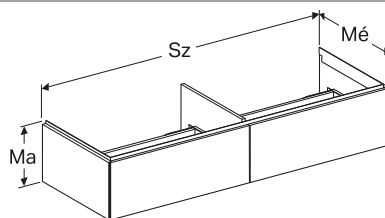

### Tulajdonságok

Falra szerelhető, teljesen kihasználható tárolóhely a felső fiókban, két fiókkal, push-to-open mechanizmus a nyitáshoz, fiók behúzásával, nedvességtűrő, előszerelve szállított, FSC™ C134279 tanúsítvánnyal

Cikkszám	Szín / felület	Sz [cm]	Ma [cm]	Mé [cm]	Listaár [Ft]
<b>Mosdó szélessége: 135 cm</b>					
505.076.00.1	Fehér, festett, magasztényű	133,2	26,6	47	353 034
505.076.00.2	Fehér, festett, matt	133,2	26,6	47	353 034
505.076.00.3	Láva, festett, matt	133,2	26,6	47	353 034
505.076.00.4	Homokszürke, festett, magasztényű	133,2	26,6	47	353 034
505.076.00.5	Tölgy, melaminos faszerkezet	133,2	26,6	47	353 034
505.076.00.6	Hikoridió, melaminos faszerkezet	133,2	26,6	47	353 034
505.076.00.7	Greige, festett, matt	133,2	26,6	47	353 034
505.076.00.8	Fekete, matt	133,2	26,6	47	353 034

## GEBERIT ONE ALSÓ SZEKRÉNY MOSDÓHOZ, NÉGY FIÓKKAL

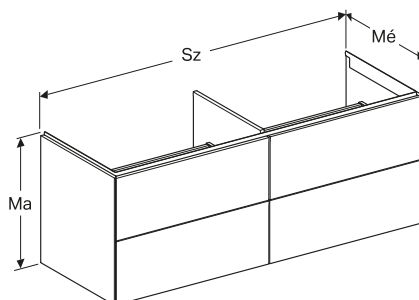

### Tulajdonságok

Falra szerelhető, teljesen kihasználható tárolóhely a felső fiókban, négy fiókkal, push-to-open mechanizmus a nyitáshoz, fiók behúzásával, nedvességtűrő, előszerelve szállított, FSC™ C134279 tanúsítvánnyal

Cikkszám	Szín / felület	Sz [cm]	Ma [cm]	Mé [cm]	Listaár [Ft]
<b>Mosdó szélessége: 135 cm</b>					
505.266.00.1	Fehér, festett, magasztényű	133,2	50,4	47	492 785
505.266.00.2	Fehér, festett, matt	133,2	50,4	47	492 785
505.266.00.3	Láva, festett, matt	133,2	50,4	47	492 785
505.266.00.4	Homokszürke, festett, magasztényű	133,2	50,4	47	492 785
505.266.00.5	Tölgy, melaminos faszerkezet	133,2	50,4	47	492 785
505.266.00.6	Hikoridió, melaminos faszerkezet	133,2	50,4	47	492 785
505.266.00.7	Greige, festett, matt	133,2	50,4	47	492 785
505.266.00.8	Fekete, matt	133,2	50,4	47	492 785

## GEBERIT ONE ALSÓ SZEKRÉNY MOSDÓHOZ, KÉT FIÓKKAL, RÖVIDÍTETT KIVITEL

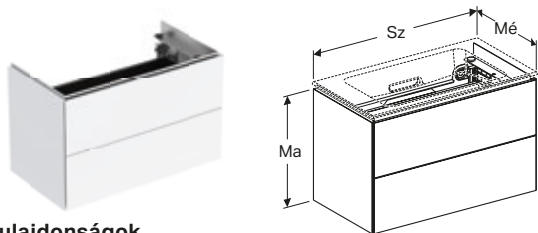

### Tulajdonságok

Falra szerelhető, fiókok hornyokkal az elválasztó falak számára, teljesen kihasználható tárolóhely a felső fiókban, két fiókkal, Push-to-open mechanizmus a nyitáshoz, fiók behúzásával, MDF előlappal, felső fiók LED lámpával, nedvességtűrő, forgó fogantyús működtetés a mosdó lefolyónyílás lezárásához, a szekrény jobb oldalán, előszerelve szállított, FSC™ C134279 tanúsítvánnyal

Cikkszám	Szín / felület	Sz [cm]	Ma [cm]	Mé [cm]	Teljesítmény-felvétel [W]	Fényáram [lm]	Listaár [Ft]
<b>Sz / Szélesség: 75 cm</b>							
500.381.01.1	Fehér, festett, magasfényű	74,5	46,5	39,5	2,5	350	693 340
<b>Sz / Szélesség: 90 cm</b>							
500.385.01.1	Fehér, festett, magasfényű	89,5	46,5	39,5	3,25	455	732 963
<b>Sz / Szélesség: 105 cm</b>							
500.386.01.1	Fehér, festett, magasfényű	104,5	46,5	39,5	4	560	782 489

## GEBERIT ONE OLDALSÓ SZEKRÉNY, KÉT FIÓKKAL

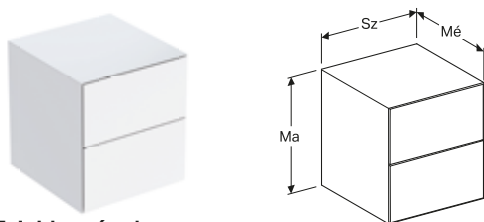

### Tulajdonságok

Falra szerelhető, két fiókkal, push-to-open mechanizmus a nyitáshoz, fiók behúzásával, nedvességtűrő, előszerelve szállított, FSC™ C134279 tanúsítvánnyal

Cikkszám	Szín / felület	Sz [cm]	Ma [cm]	Mé [cm]	Listaár [Ft]
<b>Sz / Szélesség: 45 cm</b>					
505.077.00.1	Fehér, festett, magasfényű	45	49,2	47	284 390
505.077.00.2	Fehér, festett, matt	45	49,2	47	284 390
505.077.00.3	Láva, festett, matt	45	49,2	47	284 390
505.077.00.4	Homokszürke, festett, magasfényű	45	49,2	47	284 390
505.077.00.5	Tölgy, melaminos faszerkezet	45	49,2	47	284 390
505.077.00.6	Hikoridió, melaminos faszerkezet	45	49,2	47	284 390
505.077.00.7	Greige, festett, matt	45	49,2	47	284 390
505.077.00.8	Fekete, matt	45	49,2	47	284 390

## GEBERIT ONE OLDALSÓ SZEKRÉNY, EGY FIÓKKAL

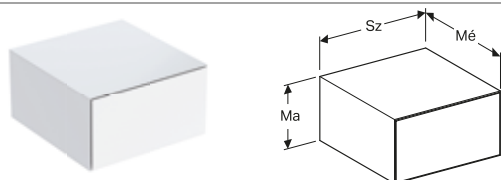

### Tulajdonságok

Falra szerelhető, egy fiókkal, push-to-open mechanizmus a nyitáshoz, fiók behúzásával, nedvességtűrő, előszerelve szállított, FSC™ C134279 tanúsítvánnyal

Cikkszám	Szín / felület	Sz [cm]	Ma [cm]	Mé [cm]	Listaár [Ft]
<b>Sz / Szélesség: 45 cm</b>					
505.078.00.1	Fehér, festett, magasfényű	45	24,5	47	205 944
505.078.00.2	Fehér, festett, matt	45	24,5	47	205 944
505.078.00.3	Láva, festett, matt	45	24,5	47	205 944
505.078.00.4	Homokszürke, festett, magasfényű	45	24,5	47	205 944
505.078.00.5	Tölgy, melaminos faszerkezet	45	24,5	47	205 944
505.078.00.6	Hikoridió, melaminos faszerkezet	45	24,5	47	205 944
505.078.00.7	Greige, festett, matt	45	24,5	47	205 944
505.078.00.8	Fekete, matt	45	24,5	47	205 944

## GEBERIT ONE OLDALSÓ POLCOS ELEM

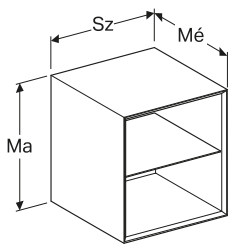

### Tulajdonságok

Falra szerelhető, üvegpelccel, nedvességtűrő, előszerelten szállítva, FSC™ C134279 tanúsítvánnyal

Cikkszám	Szín / felület	Sz [cm]	Ma [cm]	Mé [cm]	Listaár [Ft]
<b>Sz / Szélesség: 45 cm</b>					
505.079.00.1	Fehér, festett, magaszfényű	45	49,2	47	205 944
505.079.00.2	Fehér, festett, matt	45	49,2	47	205 944
505.079.00.3	Láva, festett, matt	45	49,2	47	205 944
505.079.00.4	Homokszürke, festett, magaszfényű	45	49,2	47	205 944
505.079.00.5	Tölgy, melaminos faszerkezet	45	49,2	47	205 944
505.079.00.6	Hikoridió, melaminos faszerkezet	45	49,2	47	205 944
505.079.00.7	Greige, festett, matt	45	49,2	47	205 944
505.079.00.8	Fekete, matt	45	49,2	47	205 944

## GEBERIT ONE KŐANYAG BURKOLAT OLDALSÓ SZEKRÉNYHEZ ÉS POLCOS ELEMHEZ

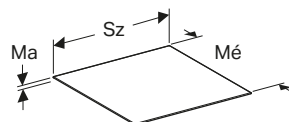
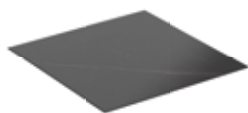

Cikkszám	Szín / felület	Sz [cm]	Ma [cm]	Mé [cm]	Listaár [Ft]
<b>Sz / Szélesség: 45 cm</b>					
505.080.00.1	Fekete márványhatású	45	0,4	46,5	68 644
505.081.00.1	Fehér márványhatású	45	0,4	46,5	68 644
505.082.00.1	Fehér üveg	45	0,6	46,5	19 618
505.082.00.2	Láva üveg	45	0,6	46,5	19 618

## GEBERIT ONE MAGAS SZEKRÉNY, EGY AJTÓVAL

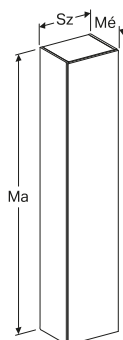

### Tulajdonságok

Falra szerelhető, egy ajtóval, ajtó csillapítómechanizmussal, push-to-open mechanizmus a nyitáshoz, négy áthelyezhető üvegpelc, egy rögzített polccal, állítható sarokpántok, nedvességtűrő, előszerelve szállított, FSC™ C134279 tanúsítvánnyal

Cikkszám	Szín / felület	Sz [cm]	Ma [cm]	Mé [cm]	Listaár [Ft]
<b>Sz / Szélesség: 36 cm</b>					
502.316.01.1	Test és előlap: Fehér, festett, magaszfényű	36	180	29,1	288 779
502.316.01.2	<b>ÚJ</b> Test: Fehér, festett, magaszfényű / Előlap: fehér üveg	36	180	29,1	352 000
502.316.01.3	Test és előlap: Fehér, festett, matt	36	180	29,1	288 779
502.316.JH.1	Test és előlap: Tölgy, melaminos faszerkezet	36	180	29,1	288 779
502.316.JK.1	Test és előlap: Láva, festett, matt	36	180	29,1	288 779
502.316.JK.2	<b>ÚJ</b> Test: Láva, festett, matt / Előlap: láva üveg	36	180	29,1	352 000
502.316.JL.1	Test és előlap: Homokszürke, festett, magaszfényű	36	180	29,1	288 779
502.316.JR.1	Test és előlap: Hikoridió, melaminos faszerkezet	36	180	29,1	288 779
505.083.00.7	Test és előlap: Greige, festett, matt	36	180	29,1	288 779
505.083.00.8	Test és előlap: Fekete, matt	36	180	29,1	288 779



## GEBERIT ONE KŐANYAG MOSDÓPULT KÖZÉPSŐ KIVÁGÁSSAL, PULTRA ÜLTETHETŐ TÁLFORMÁJÚ MOSDÓHOZ

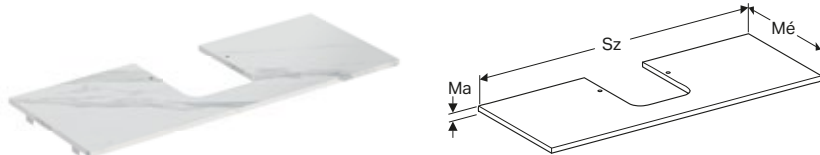

Alkalmazása csak bútorral összeépítve lehetséges.

Cikkszám	Szín / felület	Sz [cm]	Ma [cm]	Mé [cm]	Listaár [Ft]
<b>Sz / Szélesség: 120 cm</b>					
505.105.00.1	Márványhatású, fehér / matt	120	2	47	687 926
505.105.00.2	Márványhatású, fekete / matt	120	2	47	687 926

## GEBERIT ONE KŐANYAG MOSDÓPULT BAL OLDALI KIVÁGÁSSAL, PULTRA ÜLTETHETŐ TÁLFORMÁJÚ MOSDÓHOZ

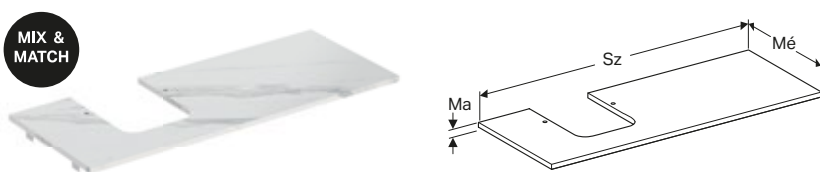

Alkalmazása csak bútorral összeépítve lehetséges.

Cikkszám	Szín / felület	Mix&Match	Sz [cm]	Ma [cm]	Mé [cm]	Listaár [Ft]
<b>Sz / Szélesség: 120 cm</b>						
505.125.00.1	Márványhatású, fehér / matt	Igen	120	2	47	687 926
505.125.00.2	Márványhatású, fekete / matt	Igen	120	2	47	687 926

## GEBERIT ONE KŐANYAG MOSDÓPULT KÖZÉPSŐ KIVÁGÁSSAL, PULTRA ÜLTETHETŐ SZÖGLETES MOSDÓHOZ

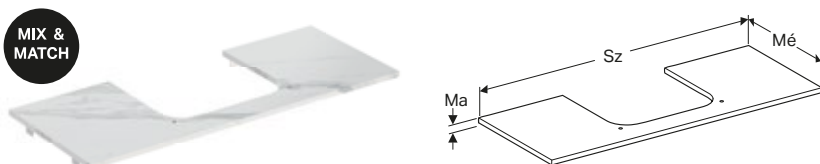

Alkalmazása csak bútorral összeépítve lehetséges.

Cikkszám	Szín / felület	Mix&Match	Sz [cm]	Ma [cm]	Mé [cm]	Listaár [Ft]
<b>Sz / Szélesség: 120 cm</b>						
505.115.00.1	Márványhatású, fehér / matt	Igen	120	2	47	687 926
505.115.00.2	Márványhatású, fekete / matt	Igen	120	2	47	687 926

## GEBERIT ONE KŐANYAG MOSDÓPULT BAL OLDALI KIVÁGÁSSAL, PULTRA ÜLTETHETŐ SZÖGLETES MOSDÓHOZ

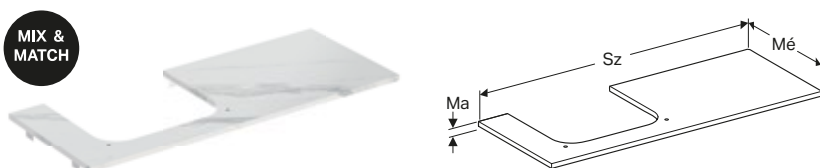

Alkalmazása csak bútorral összeépítve lehetséges.

Cikkszám	Szín / felület	Mix&Match	Sz [cm]	Ma [cm]	Mé [cm]	Listaár [Ft]
<b>Sz / Szélesség: 120 cm</b>						
505.135.00.1	Márványhatású, fehér / matt	Igen	120	2	47	687 926
505.135.00.2	Márványhatású, fekete / matt	Igen	120	2	47	687 926

## GEBERIT ONE KŐANYAG MOSDÓPULT JOBB OLDALI KIVÁGÁSSAL, PULTRA ÜLTETHETŐ TÁLFORMÁJÚ MOSDÓHOZ

MIX &  
MATCH

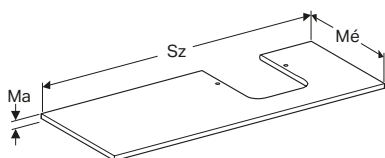

Alkalmazása csak bútorral összeépítve lehetséges.

Cikkszám	Szín / felület	Mix&Match	Sz [cm]	Ma [cm]	Mé [cm]	Listaár [Ft]
<b>Sz / Szélesség: 120 cm</b>						
505.145.00.1	Márványhatású, fehér / matt	Igen	120	2	47	687 926
505.145.00.2	Márványhatású, fekete / matt	Igen	120	2	47	687 926

## GEBERIT ONE KŐANYAG MOSDÓPULT JOBB OLDALI KIVÁGÁSSAL, PULTRA ÜLTETHETŐ SZÖGLETES MOSDÓHOZ

MIX &  
MATCH

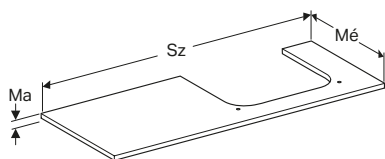

Alkalmazása csak bútorral összeépítve lehetséges.

Cikkszám	Szín / felület	Mix&Match	Sz [cm]	Ma [cm]	Mé [cm]	Listaár [Ft]
<b>Sz / Szélesség: 120 cm</b>						
505.155.00.1	Márványhatású, fehér / matt	Igen	120	2	47	687 926
505.155.00.2	Márványhatású, fekete / matt	Igen	120	2	47	687 926

## GEBERIT ONE KŐANYAG MOSDÓPULT KIVÁGÁSSAL, KÉT PULTRA ÜLTETHETŐ SZÖGLETES MOSDÓHOZ

MIX &  
MATCH

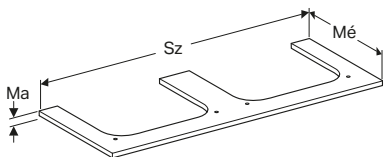

Alkalmazása csak bútorral összeépítve lehetséges.

Cikkszám	Szín / felület	Mix&Match	Sz [cm]	Ma [cm]	Mé [cm]	Listaár [Ft]
<b>Sz / Szélesség: 120 cm</b>						
505.165.00.1	Márványhatású, fehér / matt	Igen	120	2	47	687 926
505.165.00.2	Márványhatású, fekete / matt	Igen	120	2	47	687 926

## GEBERIT ONE KŐANYAG MOSDÓPULT KIVÁGÁSSAL, KÉT PULTRA ÜLTETHETŐ TÁLFORMÁJÚ MOSDÓHOZ

MIX &  
MATCH

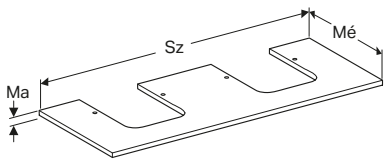

Alkalmazása csak bútorral összeépítve lehetséges.

Cikkszám	Szín / felület	Mix&Match	Sz [cm]	Ma [cm]	Mé [cm]	Listaár [Ft]
<b>Sz / Szélesség: 120 cm</b>						
505.175.00.1	Márványhatású, fehér / matt	Igen	120	2	47	687 926
505.175.00.2	Márványhatású, fekete / matt	Igen	120	2	47	687 926

## GEBERIT ONE MOSDÓPULT KÖZÉPSŐ KIVÁGÁSSAL, PULTRA ÜLTETHETŐ TÁLFORMÁJÚ MOSDÓHOZ

MIX &  
MATCH

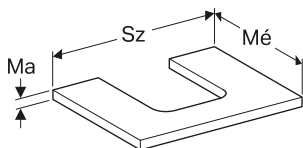

Összeépíthető bútorral és tartókonzollal is.

Cikkszám	Szín / felület	Mix&Match	Sz [cm]	Ma [cm]	Mé [cm]	Listaár [Ft]
<b>Sz / Szélesség: 60 cm</b>						
505.271.00.1	Fehér, festett, magaszfényű	Igen	60	3	47	84 148
505.271.00.2	Fehér, festett, matt	Igen	60	3	47	84 148
505.271.00.3	Láva, festett, matt	Igen	60	3	47	84 148
505.271.00.4	Homokszürke, festett, magaszfényű	Igen	60	3	47	84 148
505.271.00.5	Tölgy, melaminos faszerkezet	Igen	60	3	47	84 148
505.271.00.6	Hikoridió, melaminos faszerkezet	Igen	60	3	47	84 148
505.271.00.7	Greige, festett, matt	Igen	60	3	47	84 148
<b>Sz / Szélesség: 75 cm</b>						
505.272.00.1	Fehér, festett, magaszfényű	Igen	75	3	47	94 613
505.272.00.2	Fehér, festett, matt	Igen	75	3	47	94 613
505.272.00.3	Láva, festett, matt	Igen	75	3	47	94 613
505.272.00.4	Homokszürke, festett, magaszfényű	Igen	75	3	47	94 613
505.272.00.5	Tölgy, melaminos faszerkezet	Igen	75	3	47	94 613
505.272.00.6	Hikoridió, melaminos faszerkezet	Igen	75	3	47	94 613
505.272.00.7	Greige, festett, matt	Igen	75	3	47	94 613
<b>Sz / Szélesség: 90 cm</b>						
505.273.00.1	Fehér, festett, magaszfényű	Igen	90	3	47	106 442
505.273.00.2	Fehér, festett, matt	Igen	90	3	47	106 442
505.273.00.3	Láva, festett, matt	Igen	90	3	47	106 442
505.273.00.4	Homokszürke, festett, magaszfényű	Igen	90	3	47	106 442
505.273.00.5	Tölgy, melaminos faszerkezet	Igen	90	3	47	106 442
505.273.00.6	Hikoridió, melaminos faszerkezet	Igen	90	3	47	106 442
505.273.00.7	Greige, festett, matt	Igen	90	3	47	106 442
<b>Sz / Szélesség: 105 cm</b>						
505.274.00.1	Fehér, festett, magaszfényű	Nem	105	3	47	112 356
505.274.00.2	Fehér, festett, matt	Nem	105	3	47	112 356
505.274.00.3	Láva, festett, matt	Nem	105	3	47	112 356
505.274.00.4	Homokszürke, festett, magaszfényű	Nem	105	3	47	112 356
505.274.00.5	Tölgy, melaminos faszerkezet	Nem	105	3	47	112 356
505.274.00.6	Hikoridió, melaminos faszerkezet	Nem	105	3	47	112 356
505.274.00.7	Greige, festett, matt	Nem	105	3	47	112 356
<b>Sz / Szélesség: 120 cm</b>						
505.275.00.1	Fehér, festett, magaszfényű	Igen	120	3	47	130 098
505.275.00.2	Fehér, festett, matt	Igen	120	3	47	130 098
505.275.00.3	Láva, festett, matt	Igen	120	3	47	130 098
505.275.00.4	Homokszürke, festett, magaszfényű	Igen	120	3	47	130 098
505.275.00.5	Tölgy, melaminos faszerkezet	Igen	120	3	47	130 098
505.275.00.6	Hikoridió, melaminos faszerkezet	Igen	120	3	47	130 098
505.275.00.7	Greige, festett, matt	Igen	120	3	47	130 098

## GEBERIT ONE MOSDÓPULT KÖZÉPSŐ KIVÁGÁSSAL, PULTRA ÜLTETHETŐ SZÖGLETES MOSDÓHOZ

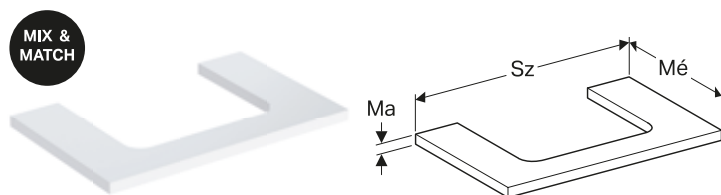

Összeépíthető bútorral és tartókonzollal is.

Cikkszám	Szín / felület	Mix&Match	Sz [cm]	Ma [cm]	Mé [cm]	Listaár [Ft]
<b>Sz / Szélesség: 75 cm</b>						
505.282.00.1	Fehér, festett, magasfényű	Igen	75	3	47	94 613
505.282.00.2	Fehér, festett, matt	Igen	75	3	47	94 613
505.282.00.3	Láva, festett, matt	Igen	75	3	47	94 613
505.282.00.4	Homokszürke, festett, magasfényű	Igen	75	3	47	94 613
505.282.00.5	Tölgy, melaminos faszerkezet	Igen	75	3	47	94 613
505.282.00.6	Hikoridió, melaminos faszerkezet	Igen	75	3	47	94 613
505.282.00.7	Greige, festett, matt	Igen	75	3	47	94 613
<b>Sz / Szélesség: 90 cm</b>						
505.283.00.1	Fehér, festett, magasfényű	Igen	90	3	47	106 442
505.283.00.2	Fehér, festett, matt	Igen	90	3	47	106 442
505.283.00.3	Láva, festett, matt	Igen	90	3	47	106 442
505.283.00.4	Homokszürke, festett, magasfényű	Igen	90	3	47	106 442
505.283.00.5	Tölgy, melaminos faszerkezet	Igen	90	3	47	106 442
505.283.00.6	Hikoridió, melaminos faszerkezet	Igen	90	3	47	106 442
505.283.00.7	Greige, festett, matt	Igen	90	3	47	106 442
<b>Sz / Szélesség: 105 cm</b>						
505.284.00.1	Fehér, festett, magasfényű	Nem	105	3	47	112 356
505.284.00.2	Fehér, festett, matt	Nem	105	3	47	112 356
505.284.00.3	Láva, festett, matt	Nem	105	3	47	112 356
505.284.00.4	Homokszürke, festett, magasfényű	Nem	105	3	47	112 356
505.284.00.5	Tölgy, melaminos faszerkezet	Nem	105	3	47	112 356
505.284.00.6	Hikoridió, melaminos faszerkezet	Nem	105	3	47	112 356
505.284.00.7	Greige, festett, matt	Nem	105	3	47	112 356
<b>Sz / Szélesség: 120 cm</b>						
505.285.00.1	Fehér, festett, magasfényű	Igen	120	3	47	130 098
505.285.00.2	Fehér, festett, matt	Igen	120	3	47	130 098
505.285.00.3	Láva, festett, matt	Igen	120	3	47	130 098
505.285.00.4	Homokszürke, festett, magasfényű	Igen	120	3	47	130 098
505.285.00.5	Tölgy, melaminos faszerkezet	Igen	120	3	47	130 098
505.285.00.6	Hikoridió, melaminos faszerkezet	Igen	120	3	47	130 098
505.285.00.7	Greige, festett, matt	Igen	120	3	47	130 098

## GEBERIT ONE MOSDÓPULT BAL OLDALI KIVÁGÁSSAL, PULTRA ÜLTETHETŐ TÁLFORMÁJÚ MOSDÓHOZ

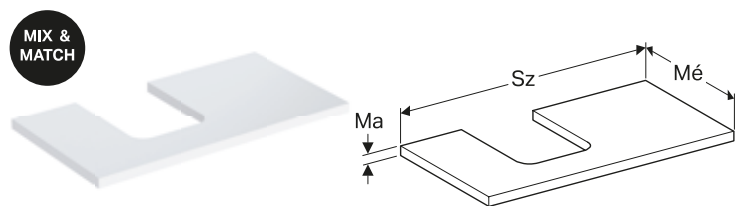

Összeépíthető bútorral és tartókonzzal is.

Cikkszám	Szín / felület	Mix&Match	Sz [cm]	Ma [cm]	Mé [cm]	Listaár [Ft]
<b>Sz / Szélesség: 90 cm</b>						
505.293.00.1	Fehér, festett, magasfényű	Igen	90	3	47	106 442
505.293.00.2	Fehér, festett, matt	Igen	90	3	47	106 442
505.293.00.3	Láva, festett, matt	Igen	90	3	47	106 442
505.293.00.4	Homokszürke, festett, magasfényű	Igen	90	3	47	106 442
505.293.00.5	Tölgy, melaminos faszerkezet	Igen	90	3	47	106 442
505.293.00.6	Hikoridió, melaminos faszerkezet	Igen	90	3	47	106 442
505.293.00.7	Greige, festett, matt	Igen	90	3	47	106 442
<b>Sz / Szélesség: 105 cm</b>						
505.294.00.1	Fehér, festett, magasfényű	Nem	105	3	47	112 356
505.294.00.2	Fehér, festett, matt	Nem	105	3	47	112 356
505.294.00.3	Láva, festett, matt	Nem	105	3	47	112 356
505.294.00.4	Homokszürke, festett, magasfényű	Nem	105	3	47	112 356
505.294.00.5	Tölgy, melaminos faszerkezet	Nem	105	3	47	112 356
505.294.00.6	Hikoridió, melaminos faszerkezet	Nem	105	3	47	112 356
505.294.00.7	Greige, festett, matt	Nem	105	3	47	112 356
<b>Sz / Szélesség: 120 cm</b>						
505.295.00.1	Fehér, festett, magasfényű	Igen	120	3	47	130 098
505.295.00.2	Fehér, festett, matt	Igen	120	3	47	130 098
505.295.00.3	Láva, festett, matt	Igen	120	3	47	130 098
505.295.00.4	Homokszürke, festett, magasfényű	Igen	120	3	47	130 098
505.295.00.5	Tölgy, melaminos faszerkezet	Igen	120	3	47	130 098
505.295.00.6	Hikoridió, melaminos faszerkezet	Igen	120	3	47	130 098
505.295.00.7	Greige, festett, matt	Igen	120	3	47	130 098

## GEBERIT ONE MOSDÓPULT BAL OLDALI KIVÁGÁSSAL, PULTRA ÜLTETHETŐ SZÖGLETES MOSDÓHOZ

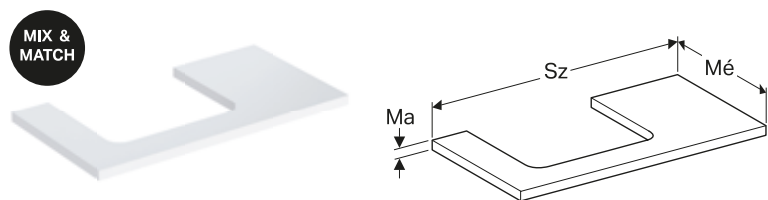

### Összeépíthető bútorral és tartókonzollal is.

Cikkszám	Szín / felület	Mix&Match	Sz [cm]	Ma [cm]	Mé [cm]	Listaár [Ft]
<b>Sz / Szélesség: 90 cm</b>						
505.303.00.1	Fehér, festett, magaszfényű	Igen	90	3	47	106 442
505.303.00.2	Fehér, festett, matt	Igen	90	3	47	106 442
505.303.00.3	Láva, festett, matt	Igen	90	3	47	106 442
505.303.00.4	Homokszürke, festett, magaszfényű	Igen	90	3	47	106 442
505.303.00.5	Tölgy, melaminos faszerkezet	Igen	90	3	47	106 442
505.303.00.6	Hikoridió, melaminos faszerkezet	Igen	90	3	47	106 442
505.303.00.7	Greige, festett, matt	Igen	90	3	47	106 442
<b>Sz / Szélesség: 105 cm</b>						
505.304.00.1	Fehér, festett, magaszfényű	Nem	105	3	47	112 356
505.304.00.2	Fehér, festett, matt	Nem	105	3	47	112 356
505.304.00.3	Láva, festett, matt	Nem	105	3	47	112 356
505.304.00.4	Homokszürke, festett, magaszfényű	Nem	105	3	47	112 356
505.304.00.5	Tölgy, melaminos faszerkezet	Nem	105	3	47	112 356
505.304.00.6	Hikoridió, melaminos faszerkezet	Nem	105	3	47	112 356
505.304.00.7	Greige, festett, matt	Nem	105	3	47	112 356
<b>Sz / Szélesség: 120 cm</b>						
505.305.00.1	Fehér, festett, magaszfényű	Igen	120	3	47	130 098
505.305.00.2	Fehér, festett, matt	Igen	120	3	47	130 098
505.305.00.3	Láva, festett, matt	Igen	120	3	47	130 098
505.305.00.4	Homokszürke, festett, magaszfényű	Igen	120	3	47	130 098
505.305.00.5	Tölgy, melaminos faszerkezet	Igen	120	3	47	130 098
505.305.00.6	Hikoridió, melaminos faszerkezet	Igen	120	3	47	130 098
505.305.00.7	Greige, festett, matt	Igen	120	3	47	130 098

## GEBERIT ONE MOSDÓPULT JOBB OLDALI KIVÁGÁSSAL, PULTRA ÜLTETHETŐ TÁLFORMÁJÚ MOSDÓHOZ

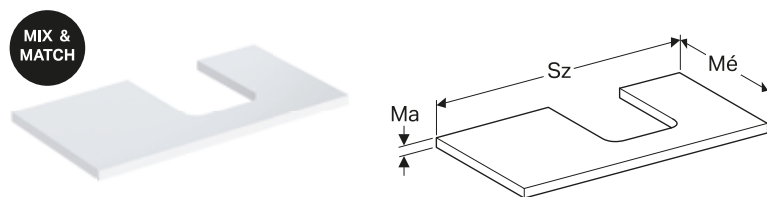

### Összeépíthető bútorral és tartókonzzal is.

Cikkszám	Szín / felület	Mix&Match	Sz [cm]	Ma [cm]	Mé [cm]	Listaár [Ft]
<b>Sz / Szélesség: 90 cm</b>						
505.313.00.1	Fehér, festett, magaszfényű	Igen	90	3	47	106 442
505.313.00.2	Fehér, festett, matt	Igen	90	3	47	106 442
505.313.00.3	Láva, festett, matt	Igen	90	3	47	106 442
505.313.00.4	Homokszürke, festett, magaszfényű	Igen	90	3	47	106 442
505.313.00.5	Tölgy, melaminos faszerkezet	Igen	90	3	47	106 442
505.313.00.6	Hikoridió, melaminos faszerkezet	Igen	90	3	47	106 442
505.313.00.7	Greige, festett, matt	Igen	90	3	47	106 442
<b>Sz / Szélesség: 105 cm</b>						
505.314.00.1	Fehér, festett, magaszfényű	Nem	105	3	47	112 356
505.314.00.2	Fehér, festett, matt	Nem	105	3	47	112 356
505.314.00.3	Láva, festett, matt	Nem	105	3	47	112 356
505.314.00.4	Homokszürke, festett, magaszfényű	Nem	105	3	47	112 356
505.314.00.5	Tölgy, melaminos faszerkezet	Nem	105	3	47	112 356
505.314.00.6	Hikoridió, melaminos faszerkezet	Nem	105	3	47	112 356
505.314.00.7	Greige, festett, matt	Nem	105	3	47	112 356
<b>Sz / Szélesség: 120 cm</b>						
505.315.00.1	Fehér, festett, magaszfényű	Igen	120	3	47	130 098
505.315.00.2	Fehér, festett, matt	Igen	120	3	47	130 098
505.315.00.3	Láva, festett, matt	Igen	120	3	47	130 098
505.315.00.4	Homokszürke, festett, magaszfényű	Igen	120	3	47	130 098
505.315.00.5	Tölgy, melaminos faszerkezet	Igen	120	3	47	130 098
505.315.00.6	Hikoridió, melaminos faszerkezet	Igen	120	3	47	130 098
505.315.00.7	Greige, festett, matt	Igen	120	3	47	130 098

## GEBERIT ONE MOSDÓPULT JOBB OLDALI KIVÁGÁSSAL, PULTRA ÜLTETHETŐ SZÖGLETES MOSDÓHOZ

MIX &  
MATCH

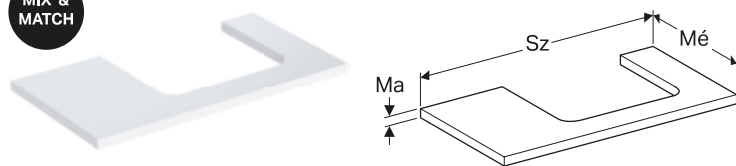

### Összeépíthető bútorral és tartókonzzal is.

Cikkszám	Szín / felület	Mix&Match	Sz [cm]	Ma [cm]	Mé [cm]	Listaár [Ft]
<b>Sz / Szélesség: 90 cm</b>						
505.323.00.1	Fehér, festett, magasfényű	Igen	90	3	47	106 442
505.323.00.2	Fehér, festett, matt	Igen	90	3	47	106 442
505.323.00.3	Láva, festett, matt	Igen	90	3	47	106 442
505.323.00.4	Homokszürke, festett, magasfényű	Igen	90	3	47	106 442
505.323.00.5	Tölgy, melaminos faszerkezet	Igen	90	3	47	106 442
505.323.00.6	Hikoridió, melaminos faszerkezet	Igen	90	3	47	106 442
505.323.00.7	Greige, festett, matt	Igen	90	3	47	106 442
<b>Sz / Szélesség: 105 cm</b>						
505.324.00.1	Fehér, festett, magasfényű	Nem	105	3	47	112 356
505.324.00.2	Fehér, festett, matt	Nem	105	3	47	112 356
505.324.00.3	Láva, festett, matt	Nem	105	3	47	112 356
505.324.00.4	Homokszürke, festett, magasfényű	Nem	105	3	47	112 356
505.324.00.5	Tölgy, melaminos faszerkezet	Nem	105	3	47	112 356
505.324.00.6	Hikoridió, melaminos faszerkezet	Nem	105	3	47	112 356
505.324.00.7	Greige, festett, matt	Nem	105	3	47	112 356
<b>Sz / Szélesség: 120 cm</b>						
505.325.00.1	Fehér, festett, magasfényű	Igen	120	3	47	130 098
505.325.00.2	Fehér, festett, matt	Igen	120	3	47	130 098
505.325.00.3	Láva, festett, matt	Igen	120	3	47	130 098
505.325.00.4	Homokszürke, festett, magasfényű	Igen	120	3	47	130 098
505.325.00.5	Tölgy, melaminos faszerkezet	Igen	120	3	47	130 098
505.325.00.6	Hikoridió, melaminos faszerkezet	Igen	120	3	47	130 098
505.325.00.7	Greige, festett, matt	Igen	120	3	47	130 098



## GEBERIT ONE MOSDÓPULT KIVÁGÁSSAL, KÉT PULTRA ÜLTETHETŐ TÁLFORMÁJÚ MOSDÓHOZ

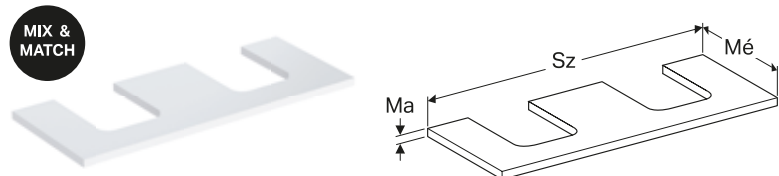

Összeépíthető bútorral és tartókonzollal is.

Cikkszám	Szín / felület	Mix&Match	Sz [cm]	Ma [cm]	Mé [cm]	Listaár [Ft]
<b>Sz / Szélesség: 120 cm</b>						
505.335.00.1	Fehér, festett, magasfényű	Igen	120	3	47	130 098
505.335.00.2	Fehér, festett, matt	Igen	120	3	47	130 098
505.335.00.3	Láva, festett, matt	Igen	120	3	47	130 098
505.335.00.4	Homokszürke, festett, magasfényű	Igen	120	3	47	130 098
505.335.00.5	Tölgy, melaminos faszerkezet	Igen	120	3	47	130 098
505.335.00.6	Hikoridió, melaminos faszerkezet	Igen	120	3	47	130 098
505.335.00.7	Greige, festett, matt	Igen	120	3	47	130 098
<b>Sz / Szélesség: 135 cm</b>						
505.276.00.1	Fehér, festett, magasfényű	Nem	135	3	47	147 828
505.276.00.2	Fehér, festett, matt	Nem	135	3	47	147 828
505.276.00.3	Láva, festett, matt	Nem	135	3	47	147 828
505.276.00.4	Homokszürke, festett, magasfényű	Nem	135	3	47	147 828
505.276.00.5	Tölgy, melaminos faszerkezet	Nem	135	3	47	147 828
505.276.00.6	Hikoridió, melaminos faszerkezet	Nem	135	3	47	147 828
505.276.00.7	Greige, festett, matt	Nem	135	3	47	147 828

## GEBERIT ONE MOSDÓPULT KIVÁGÁSSAL, KÉT PULTRA ÜLTETHETŐ SZÖGLETES MOSDÓHOZ

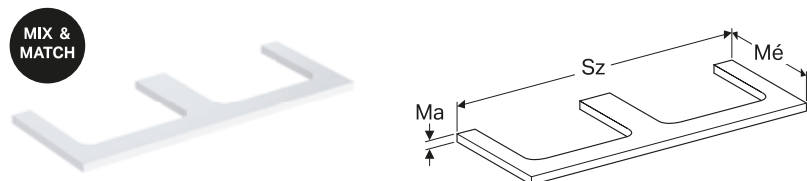

Összeépíthető bútorral és tartókonzollal is.

Cikkszám	Szín / felület	Mix&Match	Sz [cm]	Ma [cm]	Mé [cm]	Listaár [Ft]
<b>Sz / Szélesség: 120 cm</b>						
505.345.00.1	Fehér, festett, magasfényű	Igen	120	3	47	130 098
505.345.00.2	Fehér, festett, matt	Igen	120	3	47	130 098
505.345.00.3	Láva, festett, matt	Igen	120	3	47	130 098
505.345.00.4	Homokszürke, festett, magasfényű	Igen	120	3	47	130 098
505.345.00.5	Tölgy, melaminos faszerkezet	Igen	120	3	47	130 098
505.345.00.6	Hikoridió, melaminos faszerkezet	Igen	120	3	47	130 098
505.345.00.7	Greige, festett, matt	Igen	120	3	47	130 098
<b>Sz / Szélesség: 135 cm</b>						
505.286.00.1	Fehér, festett, magasfényű	Nem	135	3	47	147 828
505.286.00.2	Fehér, festett, matt	Nem	135	3	47	147 828
505.286.00.3	Láva, festett, matt	Nem	135	3	47	147 828
505.286.00.4	Homokszürke, festett, magasfényű	Nem	135	3	47	147 828
505.286.00.5	Tölgy, melaminos faszerkezet	Nem	135	3	47	147 828
505.286.00.6	Hikoridió, melaminos faszerkezet	Nem	135	3	47	147 828
505.286.00.7	Greige, festett, matt	Nem	135	3	47	147 828

## GEBERIT ONE TÜKRÖS SZEKRENY KÉT AJTÓVAL, 90 CM

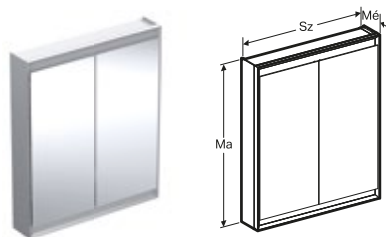

### Tulajdonságok

ComfortLight-tal, LED-világítás, közvetett megvilágítás, belső világítás, a fényhangulat a jelzővilágítástól a nappali fényig fokozat nélkül állítható, a funkciók az érintésérzékelővel működtethetők, DALI-kompatibilis vezérlés, Geberit Home App-pal kompatibilis, két ajtóval, ajtók mindkét oldalon tükrösrel, két hálózati csatlakozó aljzattal, belül a bal felső és jobb felső részre szerelt csatlakozóaljzatok, fokozatmentesen állítható üvegpalcok

Cikkszám	Szín / felület	Sz [cm]	Ma [cm]	Mé [cm]	Fényáram [lm]	Fényáram, közvetett [lm]	Fényáram, közvetlen [lm]	Fényszín [K]	Listaár [Ft]
<b>Sz / Szélesség: 75 cm</b>									
505.812.00.1	Eloxált alumínium	75	90	15	4203	3780	424	2200-4000	640 613
505.812.00.2	Fehér / porszórt alumínium	75	90	15	4203	3780	424	2200-4000	640 613
<b>Sz / Szélesség: 90 cm</b>									
505.813.00.1	Eloxált alumínium	90	90	15	5104	4590	514	2200-4000	689 889
505.813.00.2	Fehér / porszórt alumínium	90	90	15	5104	4590	514	2200-4000	689 889
<b>Sz / Szélesség: 105 cm</b>									
505.814.00.1	Eloxált alumínium	105	90	15	6005	5400	605	2200-4000	749 030
505.814.00.2	Fehér / porszórt alumínium	105	90	15	6005	5400	605	2200-4000	749 030
<b>Sz / Szélesség: 120 cm</b>									
505.815.00.1	Eloxált alumínium	120	90	15	6906	6210	696	2200-4000	837 729
505.815.00.2	Fehér / porszórt alumínium	120	90	15	6906	6210	696	2200-4000	837 729

## GEBERIT ONE TÜKRÖS SZEKRENY EGY AJTÓVAL, 90 CM

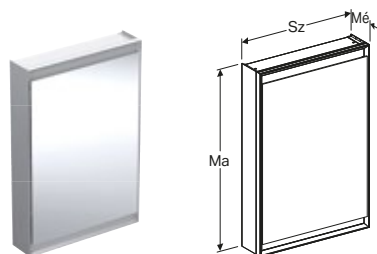

### Tulajdonságok

ComfortLight-tal, LED-világítás, közvetett megvilágítás, belső világítás, a fényhangulat a jelzővilágítástól a nappali fényig fokozat nélkül állítható, a funkciók az érintésérzékelővel működtethetők, DALI-kompatibilis vezérlés, Geberit Home App-pal kompatibilis, egy ajtóval, mindkét oldalon tükrösrel, két hálózati csatlakozó aljzattal, belül a bal felső és jobb felső részre szerelt csatlakozóaljzatok, fokozatmentesen állítható üvegpalcok

Cikkszám	Szín / felület	Sz [cm]	Ma [cm]	Mé [cm]	Fényáram [lm]	Fényáram, közvetett [lm]	Fényáram, közvetlen [lm]	Fényszín [K]	Listaár [Ft]
<b>Sz / Szélesség: 60 cm, ajtó: ütköző, bal oldali</b>									
505.810.00.1	Eloxált alumínium	60	90	15	3303	2970	333	2200-4000	601 189
505.810.00.2	Fehér / porszórt alumínium	60	90	15	3303	2970	333	2200-4000	601 189
<b>Sz / Szélesség: 60 cm, ajtó: ütköző, jobb oldali</b>									
505.811.00.1	Eloxált alumínium	60	90	15	3303	2970	333	2200-4000	601 189
505.811.00.2	Fehér / porszórt alumínium	60	90	15	3303	2970	333	2200-4000	601 189

## GEBERIT ONE TÜKRÖS SZEKRÉNY NYITOTT POLCCAL, EGY AJTÓVAL, 90 CM

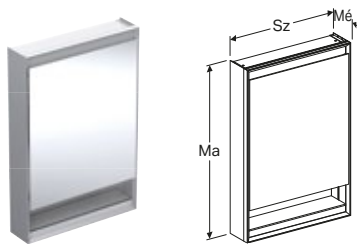

### Tulajdonságok

ComfortLight-tal, LED-világítás, közvetett megvilágítás, belső világítás, a fényhangulat a jelzővilágítástól a nappali fényig fokozat nélkül állítható, a funkciók az érintésérzékelővel működtethetők, DALI-kompatibilis vezérlés, Geberit Home App-pal kompatibilis, egy ajtóval, mindkét oldalon tükrös ajtó, két hálózati csatlakozó aljzattal, belül a bal felső és jobb felső részre szerelt csatlakozóaljzatok, fokozatmentesen állítható üvegpolcok

Cikkszám	Szín / felület	Sz [cm]	Ma [cm]	Mé [cm]	Fényáram [lm]	Fényáram, közvetett [lm]	Fényáram, közvetlen [lm]	Fényszín [K]	Listaár [Ft]
<b>Sz / Szélesség: 60 cm, ajtó: ütköző, bal oldali</b>									
505.830.00.1	Eloxált alumínium	60	90	15	3303	2970	333	2200-4000	601 189
505.830.00.2	Fehér / porszórt alumínium	60	90	15	3303	2970	333	2200-4000	601 189
<b>Sz / Szélesség: 60 cm, ajtó: ütköző, jobb oldali</b>									
505.831.00.1	Eloxált alumínium	60	90	15	3303	2970	333	2200-4000	601 189
505.831.00.2	Fehér / porszórt alumínium	60	90	15	3303	2970	333	2200-4000	601 189

## GEBERIT ONE TÜKRÖS SZEKRÉNY NYITOTT POLCCAL, KÉT AJTÓVAL, 90 CM

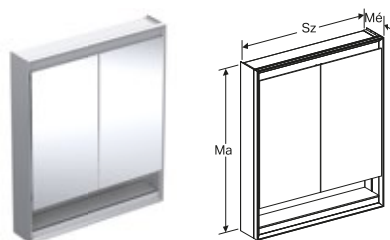

### Tulajdonságok

ComfortLight-tal, LED-világítás, közvetett megvilágítás, belső világítás, a fényhangulat a jelzővilágítástól a nappali fényig fokozat nélkül állítható, a funkciók az érintésérzékelővel működtethetők, DALI-kompatibilis vezérlés, Geberit Home App-pal kompatibilis, két ajtóval, ajtók mindkét oldalon tükrös, két hálózati csatlakozó aljzattal, belül a bal felső és jobb felső részre szerelt csatlakozóaljzatok, fokozatmentesen állítható üvegpolcok

Cikkszám	Szín / felület	Sz [cm]	Ma [cm]	Mé [cm]	Fényáram [lm]	Fényáram, közvetett [lm]	Fényáram, közvetlen [lm]	Fényszín [K]	Listaár [Ft]
<b>Sz / Szélesség: 75 cm</b>									
505.832.00.1	Eloxált alumínium	75	90	15	4203	3780	424	2200-4000	640 613
505.832.00.2	Fehér / porszórt alumínium	75	90	15	4203	3780	424	2200-4000	640 613
<b>Sz / Szélesség: 90 cm</b>									
505.833.00.1	Eloxált alumínium	90	90	15	5104	4590	514	2200-4000	689 889
505.833.00.2	Fehér / porszórt alumínium	90	90	15	5104	4590	514	2200-4000	689 889
<b>Sz / Szélesség: 105 cm</b>									
505.834.00.1	Eloxált alumínium	105	90	15	6005	5400	605	2200-4000	749 030
505.834.00.2	Fehér / porszórt alumínium	105	90	15	6005	5400	605	2200-4000	749 030
<b>Sz / Szélesség: 120 cm</b>									
505.835.00.1	Eloxált alumínium	120	90	15	6906	6210	696	2200-4000	837 729
505.835.00.2	Fehér / porszórt alumínium	120	90	15	6906	6210	696	2200-4000	837 729

## GEBERIT ONE TÜKRÖS SZEKRENY EGY AJTÓVAL, 90 CM, FALSÍK ALATTI SZERELÉS

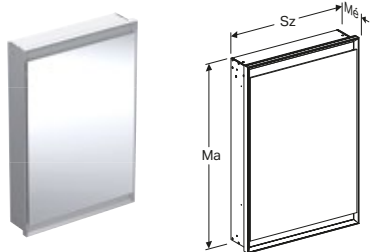

### Tulajdonságok

Falsík alatti szerelés, ComfortLight-tal, LED-világítás, közvetett megvilágítás, belső világítás, a fényhangulat a jelzővilágítástól a nappali fényig fokozat nélkül állítható, a funkciók az érintésérzékelővel működtethetők, DALI-kompatibilis vezérlés, Geberit Home App-pal kompatibilis, egy ajtóval, mindkét oldalon tükrös ajtó, két hálózati csatlakozó aljzattal, belül a bal felső és jobb felső részre szerelt csatlakozóaljzatok, fokozatmentesen állítható üvegpalcok

Cikkszám	Szín / felület	Sz [cm]	Ma [cm]	Mé [cm]	Teljesít- mény- felvétel [W]	Hálózati csatlakozó aljzat	Ajtó	Fényáram (max./ fent/lent) [lm]	Listaár [Ft]
<b>Sz / Szélesség: 60 cm</b>									
505.800.00.1	Eloxált alumínium	60	90	15	60	CEE 7/3 (védőérintkezős)	Sarokpánt jobb oldalon	3273 / 2552 / 721	571 457
505.800.00.2	Fehér / Porszórt alumínium	60	90	15	60	CEE 7/3 (védőérintkezős)	Sarokpánt jobb oldalon	3273 / 2552 / 721	571 457
505.800.00.7	Fekete matt / Porszórt alumínium	60	90	15	60	CEE 7/3 (védőérintkezős)	Sarokpánt jobb oldalon	3273 / 2552 / 721	627 328
505.801.00.1	Eloxált alumínium	60	90	15	60	CEE 7/3 (védőérintkezős)	Sarokpánt bal oldalon	3273 / 2552 / 721	571 457
505.801.00.2	Fehér / Porszórt alumínium	60	90	15	60	CEE 7/3 (védőérintkezős)	Sarokpánt bal oldalon	3273 / 2552 / 721	571 457
505.801.00.7	Fekete matt / Porszórt alumínium	60	90	15	60	CEE 7/3 (védőérintkezős)	Sarokpánt bal oldalon	3273 / 2552 / 721	627 328

## GEBERIT ONE TÜKRÖS SZEKRÉNY COMFORTLIGHT-TAL, KÉT AJTÓVAL, FALSÍK ALATTI SZERELÉS

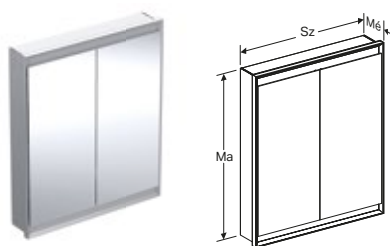

### Tulajdonságok

Falsík alatti szerelés, ComfortLight-tal, LED-világítás, közvetett megvilágítás, belső világítás, a fényhangulat a jelzővilágítástól a nappali fényig fokozat nélkül állítható, a funkciók az érintésérzékelővel működtethetők, DALI-kompatibilis vezérlés, Geberit Home App-pal kompatibilis, egy ajtóval, mindkét oldalon tükrös ajtó, két hálózati csatlakozó aljzattal, belül a bal felső és jobb felső részre szerelt csatlakozóaljzatok, fokozatmentesen állítható üvegpolicok

Cikkszám	Szín / felület	Sz [cm]	Ma [cm]	Mé [cm]	Teljesítmény-felvétel [W]	Hálózati csatlakozó aljzat	Fényáram (max./fent/lent) [lm]	Listaár [Ft]
<b>Sz / Szélesség: 75 cm</b>								
505.802.00.1	Eloxált alumínium	75	90	15	75	CEE 7/3 (védőérintkezős)	4165 / 3248 / 917	610 862
505.802.00.2	Fehér / Porszórt alumínium	75	90	15	75	CEE 7/3 (védőérintkezős)	4165 / 3248 / 917	610 862
505.802.00.7	Fekete matt / Porszórt alumínium	75	90	15	75	CEE 7/3 (védőérintkezős)	4165 / 3248 / 917	683 571
<b>Sz / Szélesség: 90 cm</b>								
505.803.00.1	Eloxált alumínium	90	90	15	90	CEE 7/3 (védőérintkezős)	5058 / 3944 / 1114	650 275
505.803.00.2	Fehér / Porszórt alumínium	90	90	15	90	CEE 7/3 (védőérintkezős)	5058 / 3944 / 1114	650 275
505.803.00.7	Fekete matt / Porszórt alumínium	90	90	15	90	CEE 7/3 (védőérintkezős)	5058 / 3944 / 1114	744 141
<b>Sz / Szélesség: 105 cm</b>								
505.804.00.1	Eloxált alumínium	105	90	15	105	CEE 7/3 (védőérintkezős)	5950 / 4640 / 1310	699 544
505.804.00.2	Fehér / Porszórt alumínium	105	90	15	105	CEE 7/3 (védőérintkezős)	5950 / 4640 / 1310	699 544
505.804.00.7	Fekete matt / Porszórt alumínium	105	90	15	105	CEE 7/3 (védőérintkezős)	5950 / 4640 / 1310	804 710
<b>Sz / Szélesség: 120 cm</b>								
505.805.00.1	Eloxált alumínium	120	90	15	120	CEE 7/3 (védőérintkezős)	6843 / 5336 / 1507	778 363
505.805.00.2	Fehér / Porszórt alumínium	120	90	15	120	CEE 7/3 (védőérintkezős)	6843 / 5336 / 1507	778 363
505.805.00.7	Fekete matt / Porszórt alumínium	120	90	15	120	CEE 7/3 (védőérintkezős)	6843 / 5336 / 1507	908 544

## GEBERIT ONE TÜKRÖS SZEKRÉNY NYITOTT POLCCAL ÉS COMFORTLIGHT-TAL, EGY AJTÓVAL, FALSÍK ALATTI SZERELÉS

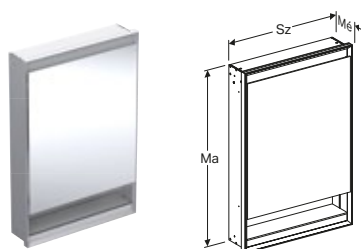

### Tulajdonságok

Falsík alatti szerelés, ComfortLight-tal, LED-világítás, közvetett megvilágítás, belső világítás, a fényhangulat a jelzővilágítástól a nappali fényig fokozat nélkül állítható, a funkciók az érintésérzékelővel működtethetők, DALI-kompatibilis vezérlés, Geberit Home App-pal kompatibilis, egy ajtóval, mindkét oldalon tükrös ajtó, két hálózati csatlakozó aljzattal, belül a bal felső és jobb felső részre szerelt csatlakozóaljzatok, fokozatmentesen állítható üvegpolicok

Cikkszám	Szín / felület	Sz [cm]	Ma [cm]	Mé [cm]	Teljesítmény-felvétel [W]	Hálózati csatlakozó aljzat	Fényáram (max./fent/lent) [lm]	Listaár [Ft]
<b>Sz / Szélesség: 60 cm</b>								
505.820.00.1	Eloxált alumínium	60	90	15	60	CEE 7/3 (védőérintkezős)	3273 / 2552 / 721	571 457
505.820.00.2	Fehér / Porszórt alumínium	60	90	15	60	CEE 7/3 (védőérintkezős)	3273 / 2552 / 721	571 457
505.820.00.7	Fekete matt / Porszórt alumínium	60	90	15	60	CEE 7/3 (védőérintkezős)	3273 / 2552 / 721	627 328
505.821.00.1	Eloxált alumínium	60	90	15	60	CEE 7/3 (védőérintkezős)	3273 / 2552 / 721	571 457
505.821.00.2	Fehér / Porszórt alumínium	60	90	15	60	CEE 7/3 (védőérintkezős)	3273 / 2552 / 721	571 457
505.821.00.7	Fekete matt / Porszórt alumínium	60	90	15	60	CEE 7/3 (védőérintkezős)	3273 / 2552 / 721	627 328

## GEBERIT ONE TÜKRÖS SZEKRENY NYITOTT POLCCAL ÉS COMFORTLIGHT-TAL, KÉT AJTÓVAL , FALSÍK ALATTI SZERELÉS

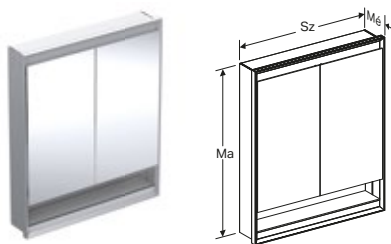

### Tulajdonságok

Falsík alatti szerelés, ComfortLight-tal, LED-világítás, közvetett megvilágítás, belső világítás, a fényhangulat a jelzővilágítástól a nappali fényig fokozat nélkül állítható, a funkciók az érintésérzékelővel működtethetők, DALI-kompatibilis vezérlés, Geberit Home App-pal kompatibilis, egy ajtóval, mindkét oldalon tükrös ajtó, két hálózati csatlakozó aljzattal, belül a bal felső és jobb felső részre szerelt csatlakozóaljzatok, fokozatmentesen állítható üvegpolcok

Cikkszám	Szín / felület	Sz [cm]	Ma [cm]	Mé [cm]	Teljesítményfelvétel [W]	Hálózati csatlakozó aljzat	Fényáram (max./fent/lent) [lm]	Listaár [Ft]
<b>Sz / Szélesség: 75 cm</b>								
505.822.00.1	Eloxált alumínium	75	90	15	75	CEE 7/3 (védőérintkezős)	4165 / 3248 / 917	610 862
505.822.00.2	Fehér / Porszórt alumínium	75	90	15	75	CEE 7/3 (védőérintkezős)	4165 / 3248 / 917	610 862
505.822.00.7	Fekete matt / Porszórt alumínium	75	90	15	75	CEE 7/3 (védőérintkezős)	4165 / 3248 / 917	683 571
<b>Sz / Szélesség: 90 cm</b>								
505.823.00.1	Eloxált alumínium	90	90	15	90	CEE 7/3 (védőérintkezős)	5058 / 3944 / 1114	650 275
505.823.00.2	Fehér / Porszórt alumínium	90	90	15	90	CEE 7/3 (védőérintkezős)	5058 / 3944 / 1114	650 275
505.823.00.7	Fekete matt / Porszórt alumínium	90	90	15	90	CEE 7/3 (védőérintkezős)	5058 / 3944 / 1114	744 141
<b>Sz / Szélesség: 105 cm</b>								
505.824.00.1	Eloxált alumínium	105	90	15	105	CEE 7/3 (védőérintkezős)	5950 / 4640 / 1310	699 544
505.824.00.2	Fehér / Porszórt alumínium	105	90	15	105	CEE 7/3 (védőérintkezős)	5950 / 4640 / 1310	699 544
505.824.00.7	Fekete matt / Porszórt alumínium	105	90	15	105	CEE 7/3 (védőérintkezős)	5950 / 4640 / 1310	804 710
<b>Sz / Szélesség: 120 cm</b>								
505.825.00.1	Eloxált alumínium	120	90	15	120	CEE 7/3 (védőérintkezős)	6843 / 5336 / 1507	778 363
505.825.00.2	Fehér / Porszórt alumínium	120	90	15	120	CEE 7/3 (védőérintkezős)	6843 / 5336 / 1507	778 363
505.825.00.7	Fekete matt / Porszórt alumínium	120	90	15	120	CEE 7/3 (védőérintkezős)	6843 / 5336 / 1507	908 544

## TAKARÓKERET GEBERIT ONE TÜKRÖS SZEKRENYHEZ, FALSÍK ALATTI SZERELÉS

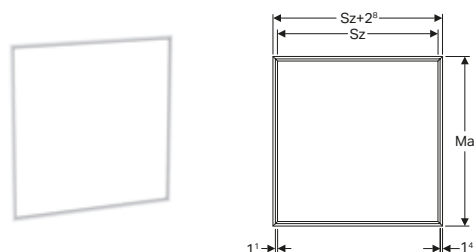

### Tulajdonságok

Falsík alatti szerelés, fedél szélessége 14 mm

Cikkszám	Szín / felület	Sz [cm]	Ma [cm]	Listaár [Ft]
505.841.00.1	Fehér / Porszórt alumínium	60	90	40 763
505.841.00.2	Eloxált alumínium	60	90	40 763
505.841.00.3	Fekete matt / Porszórt alumínium	60	90	40 763
505.842.00.1	Fehér / Porszórt alumínium	75	90	43 634
505.842.00.2	Eloxált alumínium	75	90	43 634
505.842.00.3	Fekete matt / Porszórt alumínium	75	90	43 634
505.843.00.1	Fehér / Porszórt alumínium	90	90	47 460
505.843.00.2	Eloxált alumínium	90	90	47 460
505.843.00.3	Fekete matt / Porszórt alumínium	90	90	47 460
505.844.00.1	Fehér / Porszórt alumínium	105	90	52 240
505.844.00.2	Eloxált alumínium	105	90	52 240
505.844.00.3	Fekete matt / Porszórt alumínium	105	90	52 240
505.845.00.1	Fehér / Porszórt alumínium	120	90	57 028
505.845.00.2	Eloxált alumínium	120	90	57 028
505.845.00.3	Fekete matt / Porszórt alumínium	120	90	57 028

## GEBERIT ONE WC-KERÁMIA WC-ÜLŐKÉVEL

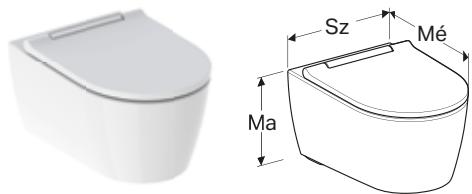

### Tulajdonságok

Teljes mennyiség 6 / 5 / 4 l, EN 997 szerint, falra szerelhető, öblítőperem nélküli WC-kerámia, TurboFlush-öblítési technikával, állítható magasságú, rejtett rögzítés, KeraTect máz, wrap over WC-fedél, WC-ülőke szerszám nélkül levehető, slim design

Cikkszám	Szín / felület	Gyorskioldós csuklópántok	Leccsapódásgátlós	Sz [cm]	Ma [cm]	Mé [cm]	Listaár [Ft]
500.201.01.1	Fehér / KeraTect fehér designcsík	Igen	Igen	37	34,5	54	293 209
500.202.01.1	Fehér / KeraTect fényes króm designcsík	Igen	Igen	37	34,5	54	304 073
500.202.JT.1	Fehér matt / KeraTect, fényes króm designcsík	Igen	Igen	37	34,5	54	355 888

## GEBERIT ONE FALI BIDÉ, ZÁRT FORMA

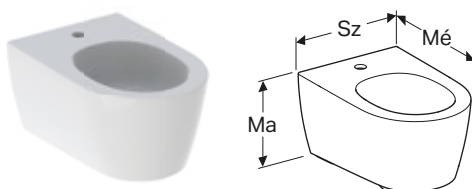

### Tulajdonságok

Falra szerelhető, állítható magasságú, rejtett rögzítés, KeraTect mázzal, slim design

Cikkszám	Szín / felület	Túlfolyó	Sz [cm]	Ma [cm]	Mé [cm]	Listaár [Ft]
500.690.01.1	Fehér / KeraTect	Rejtett	37	30	54	183 262
500.690.JT.1	Alpin fehér / matt	Rejtett	37	30	54	226 632

## GEBERIT ONE WC-ÜLŐKE

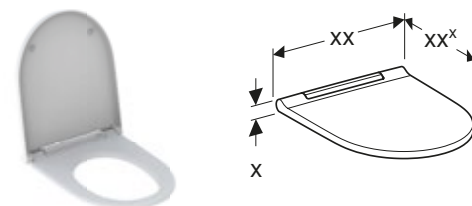

ÚJ

Cikkszám	Szín / felület	Gyorskioldós csuklópántok	Leccsapódásgátlós	Rögzítés	Csuklópánt anyaga	Listaár [Ft]
243.989.JT.2	Alpin fehér/matt	igen	igen	Felső	Műanyag	101 380 Ft
243.989.11.1*	Alpin fehér/fénylő	igen	igen	Felső	Műanyag	77 677 Ft
243.989.21.2*	Fehér/matt	igen	igen	Felső	Műanyag	86 173 Ft

\*Elérhető: 2024.04.01.

A feltüntetett árak 2023. január 16-tól érvényes javasolt fogyasztói árak. Az árak, a kínálat és az adatok visszavonásig érvényesek.

Geberit Kft.  
Budapest  
Alf? utca 4.  
1117

T: 06 1 204 4187  
sales.hu@geberit.com

[www.geberit.hu](http://www.geberit.hu)